	Projekt: Datenaustausch GKV und MDK Bereich Krankenhaus	Ersteller: Beratung/Entwicklung
	XML-Spezifikation	Datum: 03.12.10

Die XML-Schemas wurden Anhand des Dokuments des fachlichen Arbeitskreises DA GKV/MDK (Anlage 1, Datendefinition und Fehlerkatalog, Version 1.3 Stand: 18. Mai 2010, Elektronischer Datenaustausch zwischen Krankenkassen (GKV) und Medizinischen Diensten der Krankenversicherungen (MDK) im Bereich Krankenhaus) erstellt.

Anmerkungen zu den XML-Schemas

Datums- und Zeitformat

Als Datumsformat wird XML-Standard (JJJJ-MM-TT) und als Zeitformat (HH:MM:SS) verwendet. Bei den Datumsfeldern ist der Gültigkeitsbereich begrenzt: 1850-01-01 bis 2099-12-31.

ICD- und OPS-Version

Bei der Beauftragung und Begutachtung wurden die ICD- und OPS-Version aus Falldaten (FKH und GFK) rausgenommen und an die Elemente Diagnosen (DIA und GDI) und Prozeduren (OPS und GOP) angekoppelt. Der Gültigkeitsbereich ist wie folgt begrenzt: 2003 bis 2099.

Prüfung auf Schlüsselverzeichnisse

Die Prüfungen im XML-Schemas beinhalten nicht alle Schlüsselwerte der Dokumente „Schlüsselverzeichnis zum Dokument Datendefinition und Fehlerkatalog“ und „Schlüsselverzeichnis gem. Anlage 2 zur Vereinbarung nach § 301 SGB V“. Komplexe Schlüsseltabellen, wie z. B. Schlüssel 5: Entgeltart, werden nur zum Teil geprüft (z. B. bei Entgeltart dürfen nur 8 Ziffern geliefert werden). Die Prüfung der Schlüsselwerte sollte im Fachverfahren stattfinden.

XML-Schema-Version

Aktuelle XML-Schemaversion ist der Bestandteil des Schemanamens.

AG_Vorlaufsatz:

IK-Absender / IK-Empfänger

Institutionskennzeichen des logischen Absender/Empfänger.

Erstellungsdatum und Erststellungszeit

Erstellungsdatum und Erststellungszeit der Datei.

Dateinummer

Nummer der Datei zwischen einem logischen Absender und logischen Empfänger.

Verfahrenskennzeichen

Eindeutiges Verfahrenskennzeichen: EMDK0 oder TMDK0.

TA_version

Die übergreifende Versionsnummer des gültigen Verfahrensstandes wurde aus dem AG_Vorlaufsatz ins Schema mdk-kh-standard ausgelagert, damit der Wert für jedes Verfahren fest definiert werden kann.

	Projekt: Datenaustausch GKV und MDK Bereich Krankenhaus	Ersteller: Beratung/Entwicklung
	XML-Spezifikation	Datum: 03.12.10

Schema mdk-kh-standard_V02.00.xsd

schema location: D:\Projekte\MDK-KHXML\Schema_produkktiv\mdk-kh-standard_V02.00.xsd
 attribute form default: **unqualified**
 element form default: **qualified**
 targetNamespace: http://www.aok-systems.de/xml-schema/mdk-kh-standard_V02.00

Attributes	Elements	Simple types
TA_version	beauftragung	Abrechnungsart
	begutachtung	Abteilungstyp
		Aufnahmeanlass
		Aufnahmegrund
		Behandlungsart
		Diagnosetyp
		Entgeltart
		Entlassungsgrund
		Fachabteilung
		Fall_ID

schema location: D:\Projekte\MDK-KHXML\Schema_produkktiv\gkv-standard_V01.00.xsd
 attribute form default: **unqualified**
 element form default: **qualified**
 targetNamespace: http://www.aok-systems.de/xml-schema/gkv-standard_V01.00

Complex types	Simple types
CT_Adresse	Anzahl_Tage2
CT_Dokument	Anzahl_Tage3
	Arztnummer
	DRG
	Email
	Fallnummer
	Fax
	Freitext
	Hausnummer
	ICD_Schluesssel
	IK
	KV_Nummer
	LKZ
	Lokalisation
	Name
	Name_KH
	Nebenstellennummer
	OPS_Schluesssel
	Ort
	PLZ
	Rechnungsnummer
	Strasse
	TA_Version
	Telefon
	Versionierung

	Projekt: Datenaustausch GKV und MDK Bereich Krankenhaus	Ersteller: Beratung/Entwicklung
	XML-Spezifikation	Datum: 03.12.10

schema location: D:\Projekte\MDK-KH\XML\Schema_produkativ\mdk-standard_V02.00.xsd
 attribute form default: **unqualified**
 element form default: **qualified**
 targetNamespace: http://www.aok-systems.de/xml-schema/mdk-standard_V02.00

Complex types

[CT Adresse](#)
[CT Anhang](#)
[CT Antworten](#)
[CT Beauftragung Krankenkasse](#)
[CT Beauftragung Versicherter](#)
[CT Begutachtung Krankenkasse](#)
[CT Begutachtung Versicherter](#)
[CT Behandlungszeitraum](#)
[CT Fragen](#)
[CT Kontakt](#)
[CT Krankenhaus](#)
[CT MDK](#)
[CT Nebenstelle](#)
[CT Person](#)
[CT SFB Standort](#)

Simple types

[Aktenzeichen](#)
[Anrede](#)
[Antwortzeichen](#)
[Auftragsart](#)
[Datum](#)
[Erweiterung Frage](#)
[Frage ID](#)
[Geschlecht](#)
[Gutachtenart](#)
[Kassen Name](#)
[KV Nummer](#)
[Ort](#)
[PLZ](#)
[Sachbearbeiter Orga](#)
[Titel](#)
[Verfahrenskennzeichen](#)
[Wechsel Auftragsart](#)

Attr. groups

[AG Vorlaufsatz](#)

attribute **TA_version**

namespace http://www.aok-systems.de/xml-schema/mdk-kh-standard_V02.00

type restriction of [gkv:TA_Version](#)

facets pattern `[1-9][0-9]?\.?[1-9]?[0-9]`
 enumeration `1.6`

element **beauftragung**

diagram

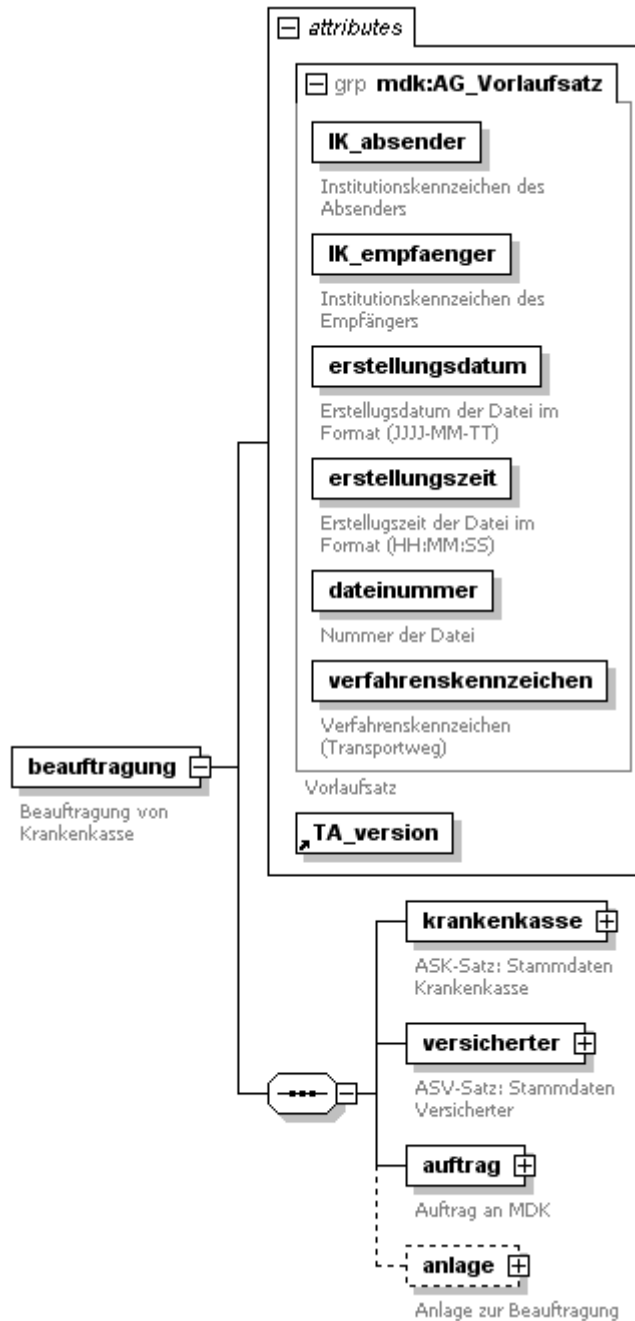

namespace http://www.aok-systems.de/xml-schema/mdk-kh-standard_V02.00

properties content complex

children [krankenkasse](#) [versicherter](#) [auftrag](#) [anlage](#)

attributes	Name	Type	Use	Default	Fixed	annotation
	IK_absender	gkv:IK	required			documentation Institutionskennzeichen des Absenders
	IK_empfaenger	gkv:IK	required			documentation Institutionskennzeichen des Empfängers

	Projekt: Datenaustausch GKV und MDK Bereich Krankenhaus	Ersteller: Beratung/Entwicklung Datum: 03.12.10
	XML-Spezifikation	

erstellungsdatum	mdk:Datum	required	documentation Erstellungsdatum der Datei im Format (JJJJ- MM-TT)
erstellungszeit	xs:time	required	documentation Erstellungszeit der Datei im Format (HH:MM:SS)
dateinummer	xs:int	required	documentation Nummer der Datei
verfahrenskennzeichen	mdk:Verfahrenskennzeichen	required	documentation Verfahrenskennzeichen (Transportweg)
TA_version		required	
annotation	documentation Beauftragung von Krankenkasse		

element **beauftragung/krankenkasse**

diagram

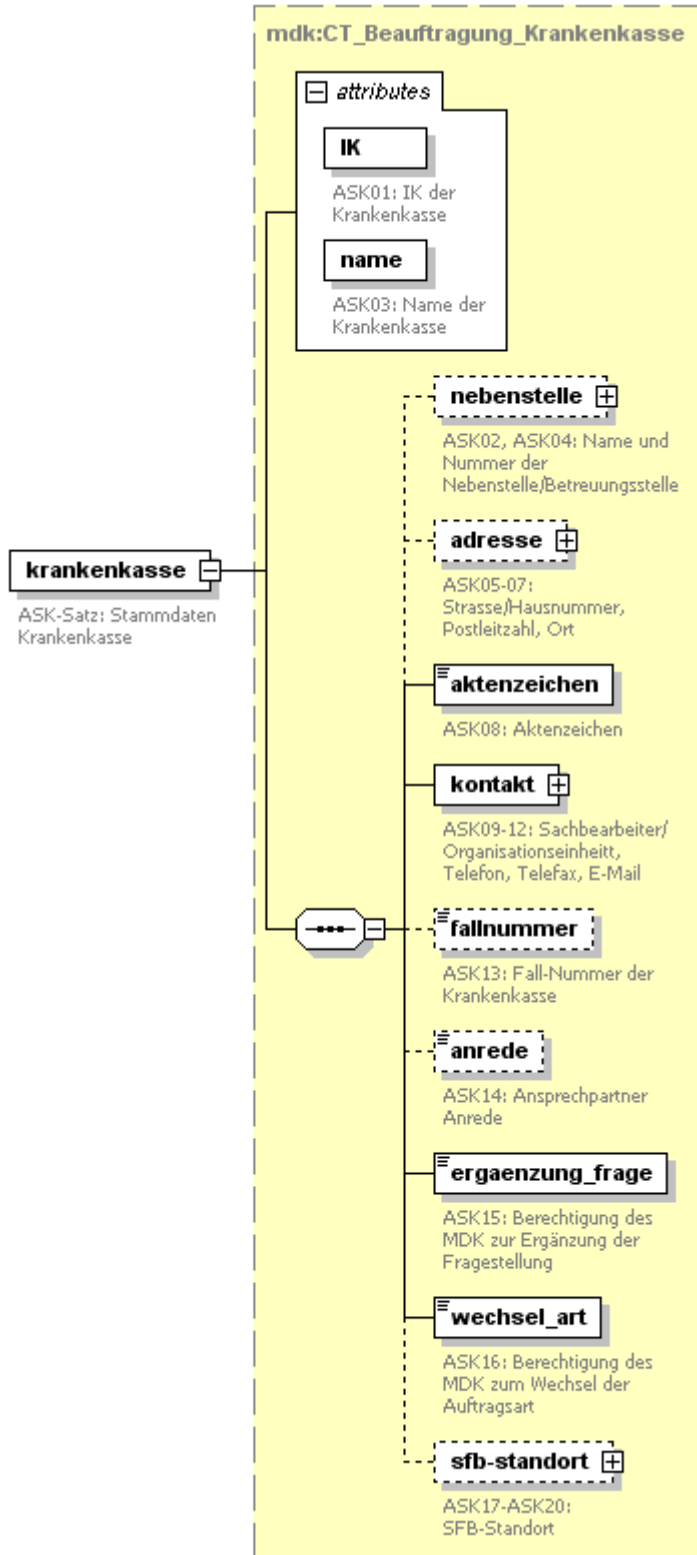

namespace http://www.aok-systems.de/xml-schema/mdk-kh-standard_V02.00

type [mdk:CT_Beauftragung_Krankenkasse](#)

	Projekt: Datenaustausch GKV und MDK Bereich Krankenhaus	Ersteller: Beratung/Entwicklung Datum: 03.12.10
	XML-Spezifikation	

properties	isRef 0	content complex				
children	nebenstelle adresse aktenzeichen kontakt fallnummer anrede ergaenzung frage wechsel art sfb-standort					
attributes	Name	Type	Use	Default	Fixed	annotation
	IK	gkv:IK	required			documentation ASK01: IK der Krankenkasse
	name	derived by: mdk:Kassen_N ame	required			documentation ASK03: Name der Krankenkasse
annotation	documentation ASK-Satz: Stammdaten Krankenkasse					

element **beauftragung/versicherter**

diagram

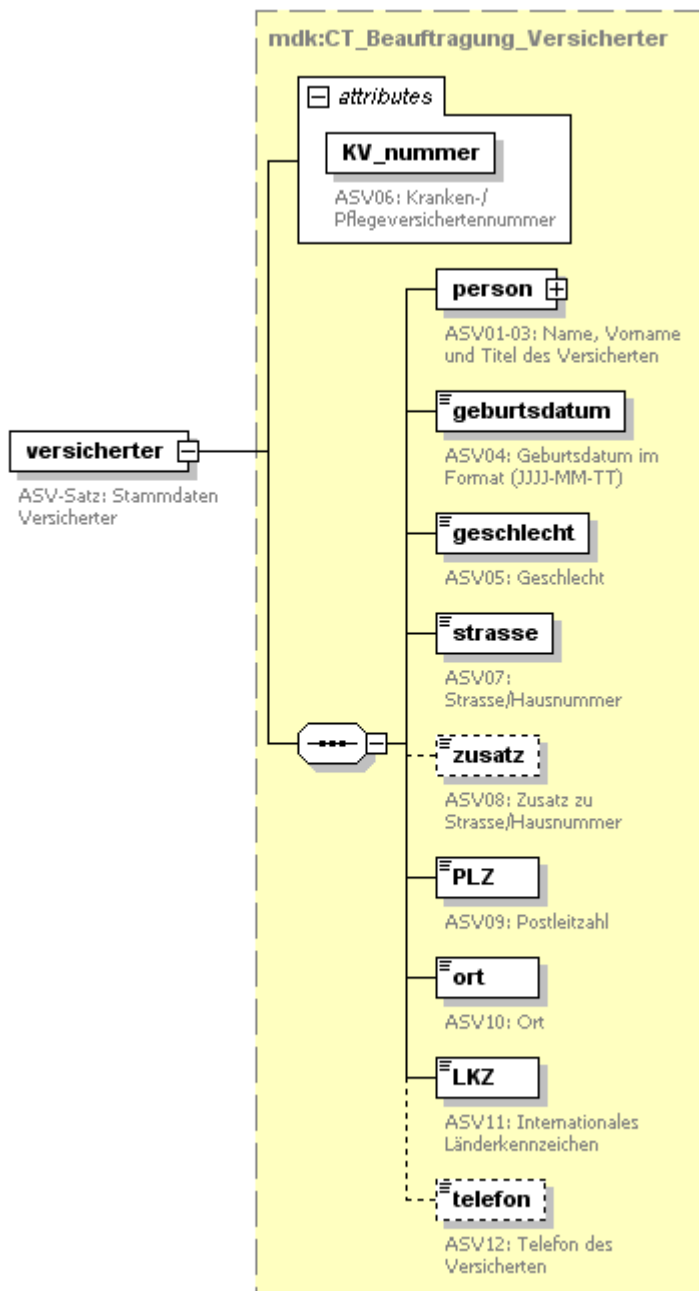

	Projekt: Datenaustausch GKV und MDK Bereich Krankenhaus	Ersteller: Beratung/Entwicklung
	XML-Spezifikation	Datum: 03.12.10

namespace http://www.aok-systems.de/xml-schema/mdk-kh-standard_V02.00

type [mdk:CT_Beauftragung_Versicherter](#)

properties isRef 0
content complex

children [person](#) [geburtsdatum](#) [geschlecht](#) [strasse](#) [zusatz](#) [PLZ](#) [ort](#) [LKZ](#) [telefon](#)

attributes	Name	Type	Use	Default	Fixed	annotation
	KV nummer	derived by: mdk:KV Numm er	required			documentation ASV06: Kranken-/ Pflegeversicher tennummer

annotation documentation
ASV-Satz: Stammdaten Versicherter

	Projekt: Datenaustausch GKV und MDK Bereich Krankenhaus	Ersteller: Beratung/Entwicklung
	XML-Spezifikation	Datum: 03.12.10

element **beauftragung/auftrag**

diagram

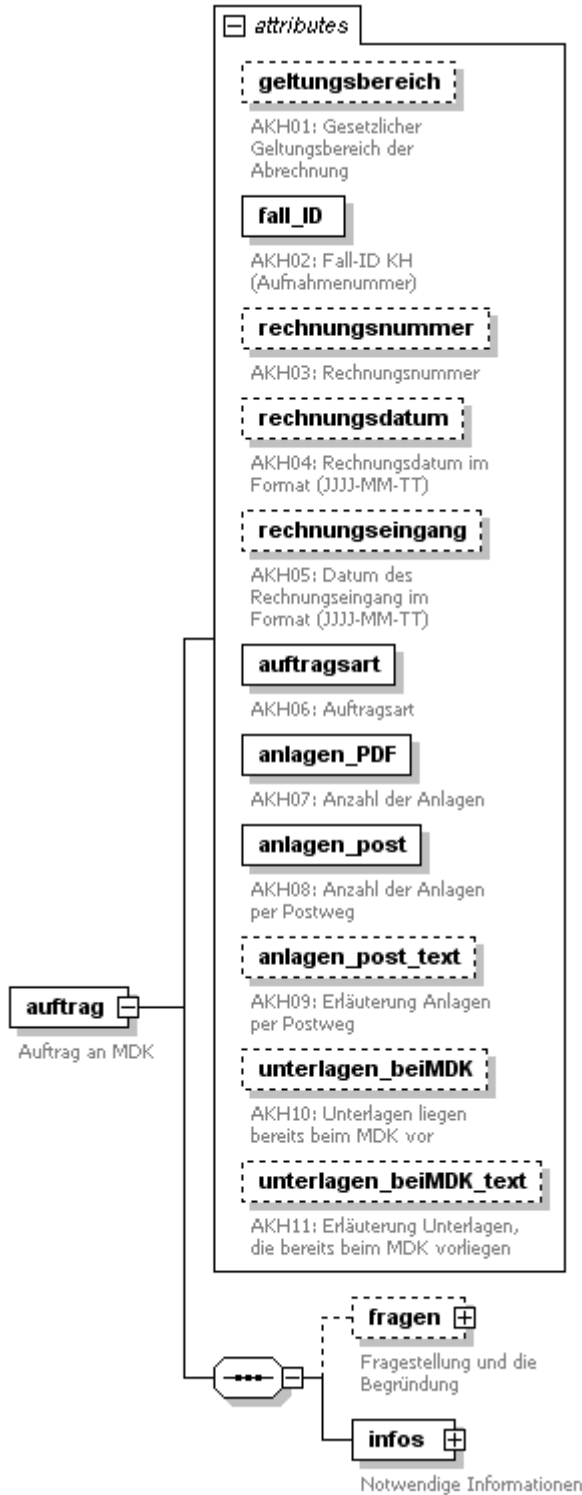

namespace http://www.aok-systems.de/xml-schema/mdk-kh-standard_V02.00

properties isRef 0
content complex

children [fragen](#) [infos](#)

attributes	Name	Type	Use	Default	Fixed	annotation
	geltungsbereich	Abrechnungsar	optional			documentation

	Projekt: Datenaustausch GKV und MDK Bereich Krankenhaus	Ersteller: Beratung/Entwicklung Datum: 03.12.10
	XML-Spezifikation	

<p>fall_ID derived by: required</p> <p>rechnungsnnummer gkv:Rechnungsnummer optional</p> <p>rechnungsdatum mdk:Datum optional</p> <p>rechnungseingang mdk:Datum optional</p> <p>auftragsart mdk:Auftragsart required</p> <p>anlagen_PDF derived by: required</p> <p>anlagen_post derived by: required</p> <p>anlagen_post_text gkv:Freitext optional</p> <p>unterlagen_beimDK derived by: optional</p> <p>unterlagen_beimDK_text gkv:Freitext optional</p>	<p>AKH01: Gesetzlicher Geltungsbereich der Abrechnung documentation AKH02: Fall-ID KH (Aufnahmenummer) documentation AKH03: Rechnungsnummer documentation AKH04: Rechnungsdatum im Format (JJJJ-MM-TT) documentation AKH05: Datum des Rechnungseingang im Format (JJJJ-MM-TT) documentation AKH06: Auftragsart documentation AKH07: Anzahl der Anlagen documentation AKH08: Anzahl der Anlagen per Postweg documentation AKH09: Erläuterung Anlagen per Postweg documentation AKH10: Unterlagen liegen bereits beim MDK vor documentation AKH11: Erläuterung Unterlagen, die bereits beim MDK vorliegen</p>
<p>annotation documentation Auftrag an MDK</p>	

attribute beauftragung/auftrag/@geltungsbereich

type	Abrechnungsart
properties	isRef 0 use optional
facets	enumeration 01 enumeration 02 enumeration 09
annotation	documentation AKH01: Gesetzlicher Geltungsbereich der Abrechnung

attribute beauftragung/auftrag/@fall_ID

type	restriction of Fall_ID
------	--

	Projekt: Datenaustausch GKV und MDK Bereich Krankenhaus	Ersteller: Beratung/Entwicklung
	XML-Spezifikation	Datum: 03.12.10

```

properties    isRef 0
              use  required
facets       minLength 1
              maxLength 15
annotation   documentation
              AKH02: Fall-ID KH (Aufnahmenummer)

```

attribute `beauftragung/auftrag/@rechnungsnummer`

```

type gkv:Rechnungsnummer
properties    isRef 0
              use  optional
facets       maxLength 20
annotation   documentation
              AKH03: Rechnungsnummer

```

attribute `beauftragung/auftrag/@rechnungsdatum`

```

type mdk:Datum
properties    isRef 0
              use  optional
facets       minInclusive 1850-01-01
              maxInclusive 2099-12-31
annotation   documentation
              AKH04: Rechnungsdatum im Format (JJJJ-MM-TT)

```

attribute `beauftragung/auftrag/@rechnungseingang`

```

type mdk:Datum
properties    isRef 0
              use  optional
facets       minInclusive 1850-01-01
              maxInclusive 2099-12-31
annotation   documentation
              AKH05: Datum des Rechnungseingang im Format (JJJJ-MM-TT)

```

attribute `beauftragung/auftrag/@auftragsart`

```

type mdk:Auftragsart
properties    isRef 0
              use  required
facets       enumeration 01
              enumeration 02
              enumeration 03
              enumeration 04
              enumeration 05
annotation   documentation
              AKH06: Auftragsart

```

attribute `beauftragung/auftrag/@anlagen_PDF`

```

type restriction of xs:string
properties    isRef 0
              use  required
facets       length 1
              pattern [0-9]
annotation   documentation
              AKH07: Anzahl der Anlagen

```

attribute `beauftragung/auftrag/@anlagen_post`

```

type restriction of xs:string

```

	Projekt: Datenaustausch GKV und MDK Bereich Krankenhaus	Ersteller: Beratung/Entwicklung
	XML-Spezifikation	Datum: 03.12.10

properties isRef 0
 use required
 facets length 1
 pattern [0-9]
 annotation documentation
 AKH08: Anzahl der Anlagen per Postweg

attribute beauftragung/auftrag/@anlagen_post_text

type [gkv:Freitext](#)
 properties isRef 0
 use optional
 facets maxLength 255
 annotation documentation
 AKH09: Erläuterung Anlagen per Postweg

attribute beauftragung/auftrag/@unterlagen_beiMDK

type restriction of **xs:string**
 properties isRef 0
 use optional
 facets length 1
 enumeration 1
 annotation documentation
 AKH10: Unterlagen liegen bereits beim MDK vor

attribute beauftragung/auftrag/@unterlagen_beiMDK_text

type [gkv:Freitext](#)
 properties isRef 0
 use optional
 facets maxLength 255
 annotation documentation
 AKH11: Erläuterung Unterlagen, die bereits beim MDK vorliegen

element beauftragung/auftrag/fragen

diagram

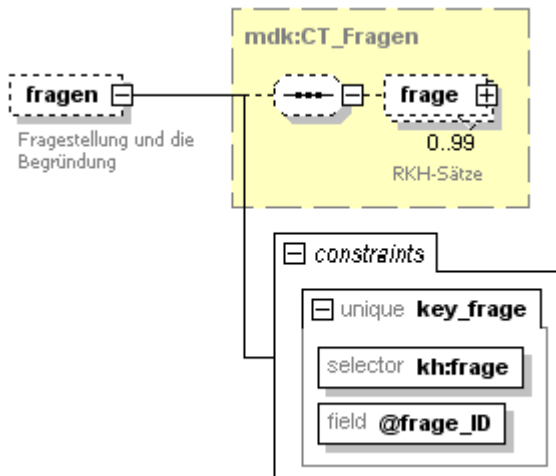

namespace http://www.aok-systems.de/xml-schema/mdk-kh-standard_V02.00

type [mdk:CT_Fragen](#)
 properties isRef 0
 minOcc 0

	Projekt: Datenaustausch GKV und MDK Bereich Krankenhaus	Ersteller: Beratung/Entwicklung Datum: 03.12.10
	XML-Spezifikation	

maxOcc 1
 content complex
 children [frage](#)
 identity constraints unique Name key_frage Refer Selector kh:frage Field(s) @frage_ID
 annotation documentation Fragestellung und die Begründung
element beauftragung/auftrag/infos
 diagram

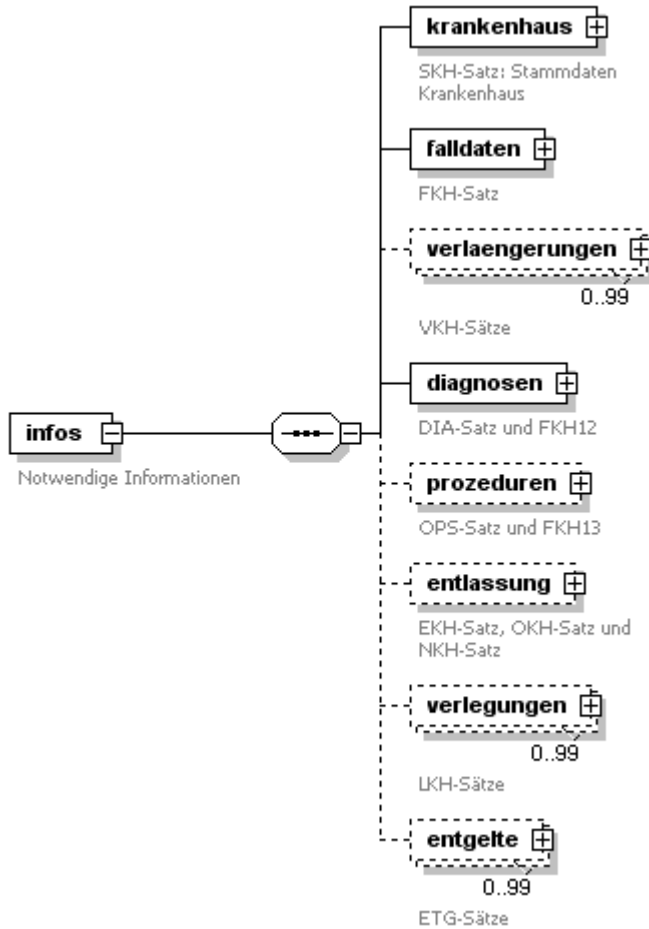

namespace http://www.aok-systems.de/xml-schema/mdk-kh-standard_V02.00
 properties isRef 0 content complex
 children [krankenhaus](#) [falldaten](#) [verlaengerungen](#) [diagnosen](#) [prozeduren](#) [entlassung](#) [verlegungen](#) [entgelte](#)
 annotation documentation Notwendige Informationen

	Projekt: Datenaustausch GKV und MDK Bereich Krankenhaus	Ersteller: Beratung/Entwicklung
	XML-Spezifikation	Datum: 03.12.10

element **beauftragung/auftrag/infos/krankenhaus**

diagram

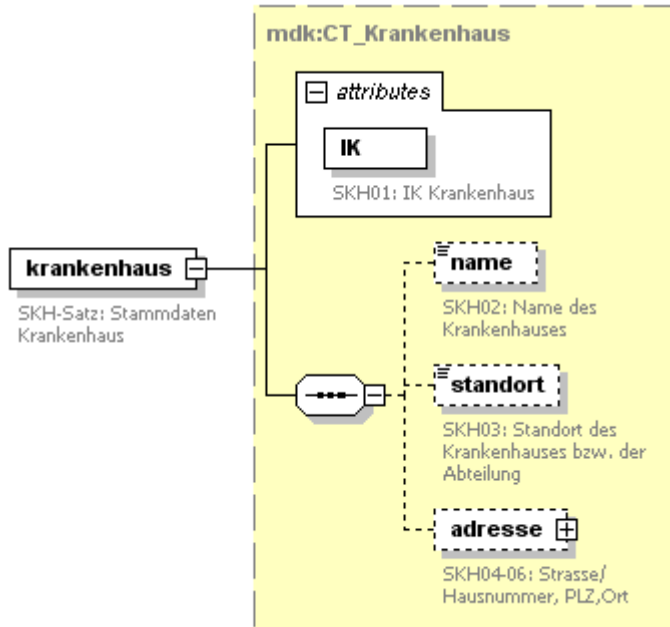

namespace http://www.aok-systems.de/xml-schema/mdk-kh-standard_V02.00

type [mdk:CT Krankenhaus](#)

properties isRef 0
content complex

children [name](#) [standort](#) [adresse](#)

attributes	Name	Type	Use	Default	Fixed	annotation
	IK	gkv:IK	required			documentation SKH01: IK Krankenhaus

annotation documentation
SKH-Satz: Stammdaten Krankenhaus

	Projekt: Datenaustausch GKV und MDK Bereich Krankenhaus	Ersteller: Beratung/Entwicklung
	XML-Spezifikation	Datum: 03.12.10

element **beauftragung/auftrag/infos/falldaten**

diagram

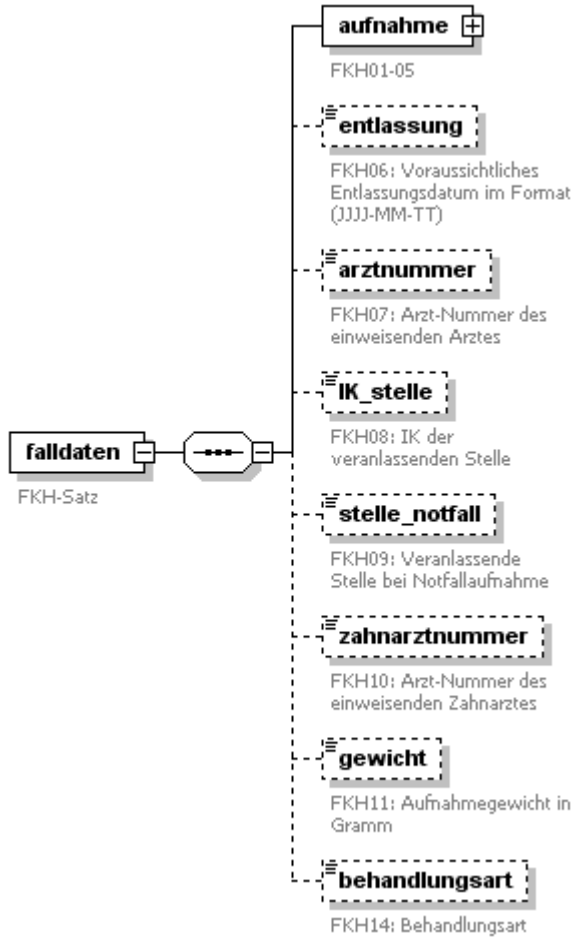

namespace http://www.aok-systems.de/xml-schema/mdk-kh-standard_V02.00

properties isRef 0
content complex

children [aufnahme](#) [entlassung](#) [arztnummer](#) [IK_stelle](#) [stelle_notfall](#) [zahnarztnummer](#) [gewicht](#) [behandlungsart](#)

annotation documentation
FKH-Satz

	Projekt: Datenaustausch GKV und MDK Bereich Krankenhaus	Ersteller: Beratung/Entwicklung
	XML-Spezifikation	Datum: 03.12.10

element **beauftragung/auftrag/infos/falldaten/aufnahme**

diagram

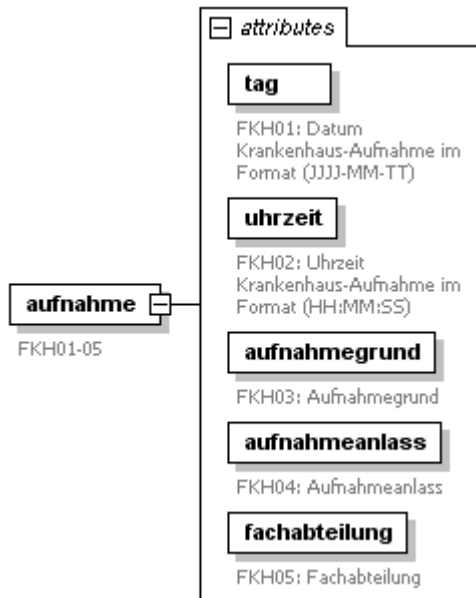

namespace http://www.aok-systems.de/xml-schema/mdk-kh-standard_V02.00

properties isRef 0

content complex

attributes	Name	Type	Use	Default	Fixed	annotation
	tag	mdk:Datum	required			documentation FKH01: Datum Krankenhaus- Aufnahme im Format (JJJJ- MM-TT)
	uhrzeit	xs:time	required			documentation FKH02: Uhrzeit Krankenhaus- Aufnahme im Format (HH:MM:SS)
	aufnahmegrund	derived by: Aufnahmegru nd	required			documentation FKH03: Aufnahmegrund
	aufnahmearlass	derived by: Aufnahmearlas s	required			documentation FKH04: Aufnahmearlas s
	fachabteilung	Fachabteilung	required			documentation FKH05: Fachabteilung
annotation	documentation	FKH01-05				

attribute **beauftragung/auftrag/infos/falldaten/aufnahme/@tag**

type [mdk:Datum](#)

properties isRef 0
use required

facets minInclusive 1850-01-01
maxInclusive 2099-12-31

annotation documentation
FKH01: Datum Krankenhaus-Aufnahme im Format (JJJJ-MM-TT)

	Projekt: Datenaustausch GKV und MDK Bereich Krankenhaus	Ersteller: Beratung/Entwicklung
	XML-Spezifikation	Datum: 03.12.10

attribute **beauftragung/auftrag/infos/falldaten/aufnahme/@uhrzeit**

type **xs:time**
 properties isRef 0
 use required
 annotation documentation
 FKH02: Uhrzeit Krankenhaus-Aufnahme im Format (HH:MM:SS)

attribute **beauftragung/auftrag/infos/falldaten/aufnahme/@aufnahmegrund**

type restriction of [Aufnahmegrund](#)
 properties isRef 0
 use required
 facets length 4
 pattern `0[1-9][0,2,4][1-7]`
 annotation documentation
 FKH03: Aufnahmegrund

attribute **beauftragung/auftrag/infos/falldaten/aufnahme/@aufnahmearnlass**

type [Aufnahmearnlass](#)
 properties isRef 0
 use required
 facets enumeration E
 enumeration Z
 enumeration N
 enumeration R
 enumeration V
 enumeration A
 enumeration K
 annotation documentation
 FKH04: Aufnahmearnlass

attribute **beauftragung/auftrag/infos/falldaten/aufnahme/@fachabteilung**

type [Fachabteilung](#)
 properties isRef 0
 use required
 facets length 4
 pattern `[0-9]{4}`
 annotation documentation
 FKH05: Fachabteilung

element **beauftragung/auftrag/infos/falldaten/entlassung**

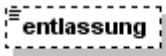
diagram 
 FKH06: Voraussichtliches
 Entlassungsdatum im Format
 (JJJJ-MM-TT)

namespace http://www.aok-systems.de/xml-schema/mdk-kh-standard_V02.00

type [mdk:Datum](#)
 properties isRef 0
 minOcc 0
 maxOcc 1
 content simple
 facets minInclusive 1850-01-01
 maxInclusive 2099-12-31
 annotation documentation
 FKH06: Voraussichtliches Entlassungsdatum im Format (JJJJ-MM-TT)

	Projekt: Datenaustausch GKV und MDK Bereich Krankenhaus	Ersteller: Beratung/Entwicklung
	XML-Spezifikation	Datum: 03.12.10

element **beauftragung/auftrag/infos/falldaten/arztnummer**



namespace http://www.aok-systems.de/xml-schema/mdk-kh-standard_V02.00

type restriction of [gkv:Arztnummer](#)

properties isRef 0
 minOcc 0
 maxOcc 1
 content simple

facets maxLength 9
 pattern [0-9]+

annotation documentation
 FKH07: Arzt-Nummer des einweisenden Arztes

element **beauftragung/auftrag/infos/falldaten/IK_stelle**



namespace http://www.aok-systems.de/xml-schema/mdk-kh-standard_V02.00

type [gkv:IK](#)

properties isRef 0
 minOcc 0
 maxOcc 1
 content simple

facets length 9
 pattern [0-9]{9}

annotation documentation
 FKH08: IK der veranlassenden Stelle

element **beauftragung/auftrag/infos/falldaten/stelle_notfall**



namespace http://www.aok-systems.de/xml-schema/mdk-kh-standard_V02.00

type [gkv:Name](#)

properties isRef 0
 minOcc 0
 maxOcc 1
 content simple

facets maxLength 30

annotation documentation
 FKH09: Veranlassende Stelle bei Notfallaufnahme

element **beauftragung/auftrag/infos/falldaten/zahnarztnummer**



	Projekt: Datenaustausch GKV und MDK Bereich Krankenhaus	Ersteller: Beratung/Entwicklung
	XML-Spezifikation	Datum: 03.12.10

namespace http://www.aok-systems.de/xml-schema/mdk-kh-standard_V02.00

type restriction of [gkv:Arztnummer](#)

properties

- isRef 0
- minOcc 0
- maxOcc 1
- content simple

facets

- maxLength 9
- pattern [0-9]+

annotation

documentation
FKH10: Arzt-Nummer des einweisenden Zahnarztes

element **beauftragung/auftrag/infos/falldaten/gewicht**

diagram



FKH11: Aufnahmegewicht in Gramm

namespace http://www.aok-systems.de/xml-schema/mdk-kh-standard_V02.00

type restriction of **xs:int**

properties

- isRef 0
- minOcc 0
- maxOcc 1
- content simple

facets

- minInclusive 0
- maxInclusive 99999

annotation

documentation
FKH11: Aufnahmegewicht in Gramm

element **beauftragung/auftrag/infos/falldaten/behandlungsart**

diagram



FKH14: Behandlungsart

namespace http://www.aok-systems.de/xml-schema/mdk-kh-standard_V02.00

type [Behandlungsart](#)

properties

- isRef 0
- minOcc 0
- maxOcc 1
- content simple

facets

- enumeration 1
- enumeration 2
- enumeration 3
- enumeration 4
- enumeration 5

annotation

documentation
FKH14: Behandlungsart

	Projekt: Datenaustausch GKV und MDK Bereich Krankenhaus	Ersteller: Beratung/Entwicklung
	XML-Spezifikation	Datum: 03.12.10

element **beauftragung/auftrag/infos/verlaengerungen**

diagram

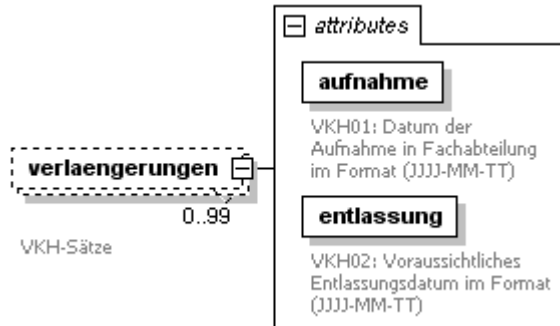

namespace http://www.aok-systems.de/xml-schema/mdk-kh-standard_V02.00

properties
 isRef 0
 minOcc 0
 maxOcc 99
 content complex

attributes	Name	Type	Use	Default	Fixed	annotation
	aufnahme	mdk:Datum	required			documentation VKH01: Datum der Aufnahme in Fachabteilung im Format (JJJJ-MM-TT)
	entlassung	mdk:Datum	required			documentation VKH02: Voraussichtliches Entlassungsdatum im Format (JJJJ-MM-TT)

annotation documentation
VKH-Sätze

attribute **beauftragung/auftrag/infos/verlaengerungen/@aufnahme**

type [mdk:Datum](#)

properties
 isRef 0
 use required
 facets
 minInclusive 1850-01-01
 maxInclusive 2099-12-31

annotation documentation
VKH01: Datum der Aufnahme in Fachabteilung im Format (JJJJ-MM-TT)

attribute **beauftragung/auftrag/infos/verlaengerungen/@entlassung**

type [mdk:Datum](#)

properties
 isRef 0
 use required
 facets
 minInclusive 1850-01-01
 maxInclusive 2099-12-31

annotation documentation
VKH02: Voraussichtliches Entlassungsdatum im Format (JJJJ-MM-TT)

	Projekt: Datenaustausch GKV und MDK Bereich Krankenhaus	Ersteller: Beratung/Entwicklung
	XML-Spezifikation	Datum: 03.12.10

element beauftragung/auftrag/infos/diagnosen

diagram

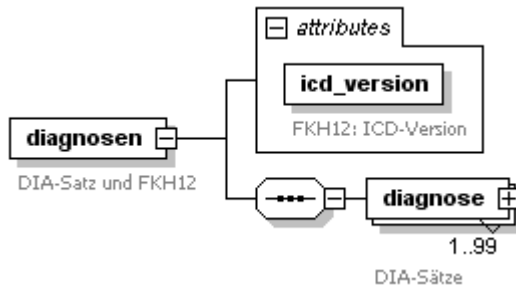

namespace http://www.aok-systems.de/xml-schema/mdk-kh-standard_V02.00

properties isRef 0
content complex

children [diagnose](#)

attributes	Name	Type	derived by:	Use	Default	Fixed	annotation
	icd_version	derived by: xs:gYear		required			documentation FKH12: ICD-Version

annotation documentation
DIA-Satz und FKH12

attribute beauftragung/auftrag/infos/diagnosen/@icd_version

type restriction of **xs:gYear**

properties isRef 0
use required
facets minInclusive 2003
maxInclusive 2099

annotation documentation
FKH12: ICD-Version

element beauftragung/auftrag/infos/diagnosen/diagnose

diagram

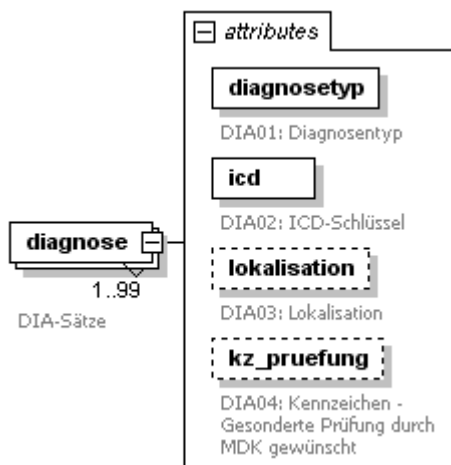

namespace http://www.aok-systems.de/xml-schema/mdk-kh-standard_V02.00

properties isRef 0
minOcc 1
maxOcc 99
content complex

attributes	Name	Type	Use	Default	Fixed	annotation
	diagnosetyp	Diagnosentyp	required			documentation DIA01: Diagnosentyp
	icd	derived by: gkv:ICD Schlue	required			documentation DIA02: ICD-

	Projekt: Datenaustausch GKV und MDK Bereich Krankenhaus	Ersteller: Beratung/Entwicklung Datum: 03.12.10
	XML-Spezifikation	

[lokalisation](#) [ssel](#)
[gkv:Lokalisatio](#) optional
[n](#)
[kz_pruefung](#) **derived by:** optional
xs:string

Schlüssel
 documentation
 DIA03:
 Lokalisation
 documentation
 DIA04:
 Kennzeichen -
 Gesonderte
 Prüfung durch
 MDK
 gewünscht

annotation documentation
 DIA-Sätze

attribute **beauftragung/auftrag/infos/diagnosen/diagnose/@diagnosetyp**

type [Diagnosetyp](#)
 properties isRef 0
 use required
 facets enumeration 01
 enumeration 02
 enumeration 03
 enumeration 04
 annotation documentation
 DIA01: Diagnosentyp

attribute **beauftragung/auftrag/infos/diagnosen/diagnose/@icd**

type restriction of [gkv:ICD_Schluesel](#)
 properties isRef 0
 use required
 facets minLength 3
 maxLength 9
 pattern (\p{L}\p{N}\p{N}.*)?
 annotation documentation
 DIA02: ICD-Schlüssel

attribute **beauftragung/auftrag/infos/diagnosen/diagnose/@lokalisation**

type [gkv:Lokalisation](#)
 properties isRef 0
 use optional
 facets enumeration B
 enumeration L
 enumeration R
 annotation documentation
 DIA03: Lokalisation

attribute **beauftragung/auftrag/infos/diagnosen/diagnose/@kz_pruefung**

type restriction of **xs:string**
 properties isRef 0
 use optional
 facets length 1
 enumeration 1
 annotation documentation
 DIA04: Kennzeichen - Gesonderte Prüfung durch MDK gewünscht

	Projekt: Datenaustausch GKV und MDK Bereich Krankenhaus	Ersteller: Beratung/Entwicklung
	XML-Spezifikation	Datum: 03.12.10

element **beauftragung/auftrag/infos/prozeduren**

diagram

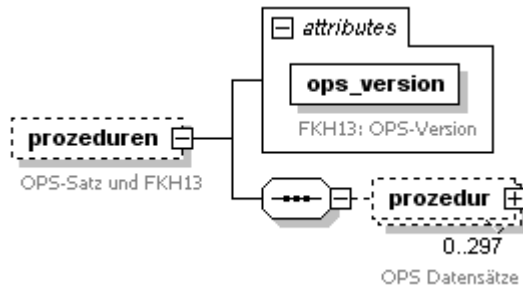

namespace http://www.aok-systems.de/xml-schema/mdk-kh-standard_V02.00

properties
 isRef 0
 minOcc 0
 maxOcc 1
 content complex

children [prozedur](#)

attributes	Name	Type	Use	Default	Fixed	annotation
	ops_version	derived by: xs:gYear	required			documentation FKH13: OPS-Version

annotation
 documentation
 OPS-Satz und FKH13

attribute **beauftragung/auftrag/infos/prozeduren/@ops_version**

type restriction of **xs:gYear**

properties
 isRef 0
 use required

facets
 minInclusive 2003
 maxInclusive 2099

annotation
 documentation
 FKH13: OPS-Version

element **beauftragung/auftrag/infos/prozeduren/prozedur**

diagram

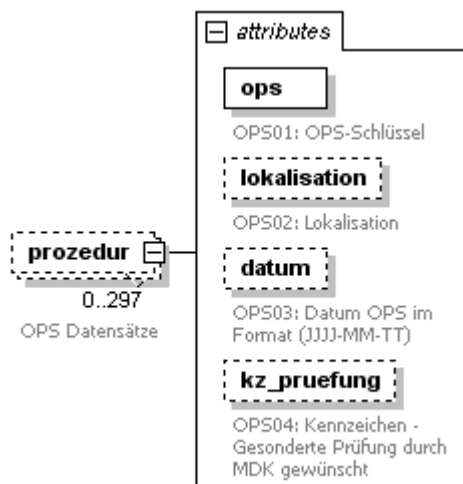

namespace http://www.aok-systems.de/xml-schema/mdk-kh-standard_V02.00

properties
 isRef 0
 minOcc 0
 maxOcc 297
 content complex

attributes	Name	Type	Use	Default	Fixed	annotation
	ops	derived by: gkv:OPS_Schlu	required			documentation OPS01: OPS-

	Projekt: Datenaustausch GKV und MDK Bereich Krankenhaus	Ersteller: Beratung/Entwicklung Datum: 03.12.10
	XML-Spezifikation	

lokalisation	essel gkv:Lokalisatio n	optional	Schlüssel documentation OPS02: Lokalisation documentation OPS03: Datum OPS im Format (JJJJ-MM-TT) documentation OPS04: Kennzeichen - Gesonderte Prüfung durch MDK gewünscht
datum	mdk:Datum	optional	
kz_pruefung	derived by: xs:string	optional	
annotation	documentation OPS Datensätze		

attribute **beauftragung/auftrag/infos/prozeduren/prozedur/@ops**

type	restriction of gkv:OPS_Schluessel
properties	isRef 0 use required
facets	minLength 1 maxLength 11
annotation	documentation OPS01: OPS-Schlüssel

attribute **beauftragung/auftrag/infos/prozeduren/prozedur/@lokalisation**

type	gkv:Lokalisation
properties	isRef 0 use optional
facets	enumeration B enumeration L enumeration R
annotation	documentation OPS02: Lokalisation

attribute **beauftragung/auftrag/infos/prozeduren/prozedur/@datum**

type	mdk:Datum
properties	isRef 0 use optional
facets	minInclusive 1850-01-01 maxInclusive 2099-12-31
annotation	documentation OPS03: Datum OPS im Format (JJJJ-MM-TT)

attribute **beauftragung/auftrag/infos/prozeduren/prozedur/@kz_pruefung**

type	restriction of xs:string
properties	isRef 0 use optional
facets	length 1 enumeration 1
annotation	documentation OPS04: Kennzeichen - Gesonderte Prüfung durch MDK gewünscht

	Projekt: Datenaustausch GKV und MDK Bereich Krankenhaus	Ersteller: Beratung/Entwicklung
	XML-Spezifikation	Datum: 03.12.10

element **entlassung/auftrag/infos/entlassung**

diagram

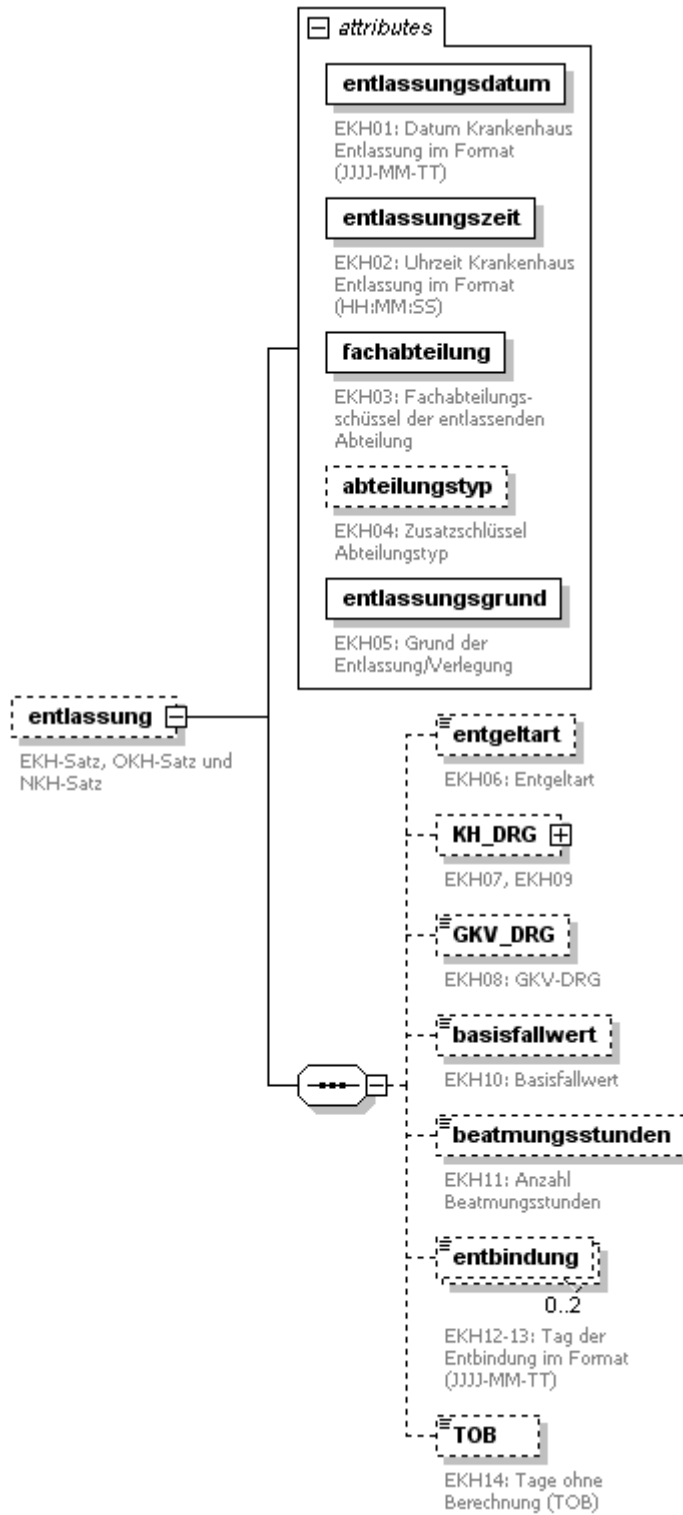

namespace http://www.aok-systems.de/xml-schema/mdk-kh-standard_V02.00

properties
 isRef 0
 minOcc 0
 maxOcc 1
 content complex

	Projekt: Datenaustausch GKV und MDK Bereich Krankenhaus	Ersteller: Beratung/Entwicklung Datum: 03.12.10
	XML-Spezifikation	

children	entgeltart KH DRG GKV DRG basisfallwert beatmungsstunden entbindung TOB					
attributes	Name	Type	Use	Default	Fixed	annotation
	entlassungsdatum	mdk:Datum	required			documentation EKH01: Datum Krankenhaus Entlassung im Format (JJJJ-MM-TT)
	entlassungszeit	xs:time	required			documentation EKH02: Uhrzeit Krankenhaus Entlassung im Format (HH:MM:SS)
	fachabteilung	Fachabteilung	required			documentation EKH03: Fachabteilungsschlüssel der entlassenden Abteilung
	abteilungstyp	Abteilungstyp	optional			documentation EKH04: Zusatzschlüssel Abteilungstyp
	entlassungsgrund	Entlassungsgrund	required			documentation EKH05: Grund der Entlassung/Verlegung
annotation	documentation EKH-Satz, OKH-Satz und NKH-Satz					

attribute **beauftragung/auftrag/infos/entlassung/@entlassungsdatum**

type	mdk:Datum
properties	isRef 0 use required
facets	minInclusive 1850-01-01 maxInclusive 2099-12-31
annotation	documentation EKH01: Datum Krankenhaus Entlassung im Format (JJJJ-MM-TT)

attribute **beauftragung/auftrag/infos/entlassung/@entlassungszeit**

type	xs:time
properties	isRef 0 use required
annotation	documentation EKH02: Uhrzeit Krankenhaus Entlassung im Format (HH:MM:SS)

attribute **beauftragung/auftrag/infos/entlassung/@fachabteilung**

type	Fachabteilung
properties	isRef 0 use required
facets	length 4 pattern [0-9]{4}
annotation	documentation EKH03: Fachabteilungsschlüssel der entlassenden Abteilung

attribute **beauftragung/auftrag/infos/entlassung/@abteilungstyp**

type [Abteilungstyp](#)

	Projekt: Datenaustausch GKV und MDK Bereich Krankenhaus	Ersteller: Beratung/Entwicklung Datum: 03.12.10
	XML-Spezifikation	

```

properties  isRef 0
            use optional
facets      enumeration 0
            enumeration 1
            enumeration 2
            enumeration 3
            enumeration 4
            enumeration 5
            enumeration 6
            enumeration 7
            enumeration 8
annotation  documentation
            EKH04: Zusatzschlüssel Abteilungstyp
  
```

attribute **beauftragung/auftrag/infos/entlassung/@entlassungsgrund**

```

type Entlassungsgrund
properties  isRef 0
            use required
facets      length 3
            pattern [0-9]{3}
annotation  documentation
            EKH05: Grund der Entlassung/Verlegung
  
```

element **beauftragung/auftrag/infos/entlassung/entgeltart**



namespace http://www.aok-systems.de/xml-schema/mdk-kh-standard_V02.00

```

type Entgeltart
properties  isRef 0
            minOcc 0
            maxOcc 1
            content simple
            length 8
facets      pattern [0-9,A-Z]{8}
annotation  documentation
            EKH06: Entgeltart
  
```

element **beauftragung/auftrag/infos/entlassung/KH_DRG**

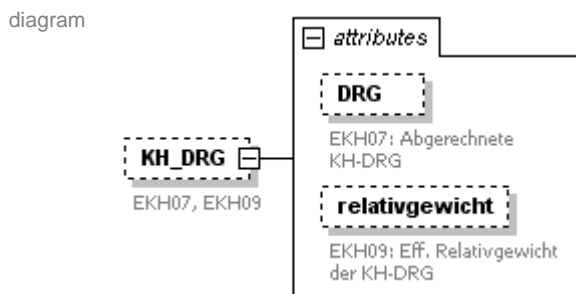

namespace http://www.aok-systems.de/xml-schema/mdk-kh-standard_V02.00

```

properties  isRef 0
            minOcc 0
            maxOcc 1
            content complex
attributes  Name      Type      Use      Default      Fixed      annotation
            DRG      derived by:  optional  Default      Fixed      documentation
            gkv:DRG  gkv:DRG
            EKH07: Abgerechnete KH-DRG
  
```

	Projekt: Datenaustausch GKV und MDK Bereich Krankenhaus	Ersteller: Beratung/Entwicklung Datum: 03.12.10
	XML-Spezifikation	

[relativgewicht](#) **derived by:** optional documentation
xs:decimal EKH09: Eff. Relativgewicht der KH-DRG
 annotation documentation
 EKH07, EKH09

attribute beauftragung/auftrag/infos/entlassung/KH_DRG/@DRG

type restriction of [gkv:DRG](#)
 properties isRef 0
 use optional
 facets length 4
 annotation documentation
 EKH07: Abgerechnete KH-DRG

attribute beauftragung/auftrag/infos/entlassung/KH_DRG/@relativgewicht

type restriction of **xs:decimal**
 properties isRef 0
 use optional
 facets maxExclusive 100000
 totalDigits 8
 fractionDigits 3
 annotation documentation
 EKH09: Eff. Relativgewicht der KH-DRG

element beauftragung/auftrag/infos/entlassung/GKV_DRG



namespace http://www.aok-systems.de/xml-schema/mdk-kh-standard_V02.00
 type [gkv:DRG](#)
 properties isRef 0
 minOcc 0
 maxOcc 1
 content simple
 facets length 4
 annotation documentation
 EKH08: GKV-DRG

element beauftragung/auftrag/infos/entlassung/basisfallwert



namespace http://www.aok-systems.de/xml-schema/mdk-kh-standard_V02.00
 type restriction of **xs:decimal**
 properties isRef 0
 minOcc 0
 maxOcc 1
 content simple
 facets maxExclusive 100000
 totalDigits 7
 fractionDigits 2
 annotation documentation
 EKH10: Basisfallwert

	Projekt: Datenaustausch GKV und MDK Bereich Krankenhaus	Ersteller: Beratung/Entwicklung
	XML-Spezifikation	Datum: 03.12.10

element **beauftragung/auftrag/infos/entlassung/beatmungsstunden**



namespace http://www.aok-systems.de/xml-schema/mdk-kh-standard_V02.00

type restriction of **xs:int**

properties isRef 0
 minOcc 0
 maxOcc 1
 content simple

facets minInclusive 0
 maxInclusive 9999

annotation documentation
 EKH11: Anzahl Beatmungsstunden

element **beauftragung/auftrag/infos/entlassung/entbindung**

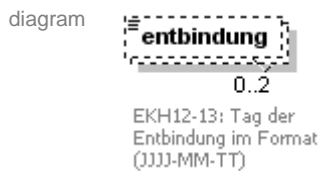

namespace http://www.aok-systems.de/xml-schema/mdk-kh-standard_V02.00

type [mdk:Datum](#)

properties isRef 0
 minOcc 0
 maxOcc 2
 content simple

facets minInclusive 1850-01-01
 maxInclusive 2099-12-31

annotation documentation
 EKH12-13: Tag der Entbindung im Format (JJJJ-MM-TT)

element **beauftragung/auftrag/infos/entlassung/TOB**



namespace http://www.aok-systems.de/xml-schema/mdk-kh-standard_V02.00

type [gkv:Anzahl_Tage3](#)

properties isRef 0
 minOcc 0
 maxOcc 1
 content simple

facets minInclusive 0
 maxInclusive 999

annotation documentation
 EKH14: Tage ohne Berechnung (TOB)

	Projekt: Datenaustausch GKV und MDK Bereich Krankenhaus	Ersteller: Beratung/Entwicklung
	XML-Spezifikation	Datum: 03.12.10

element **beauftragung/auftrag/infos/verlegungen**

diagram

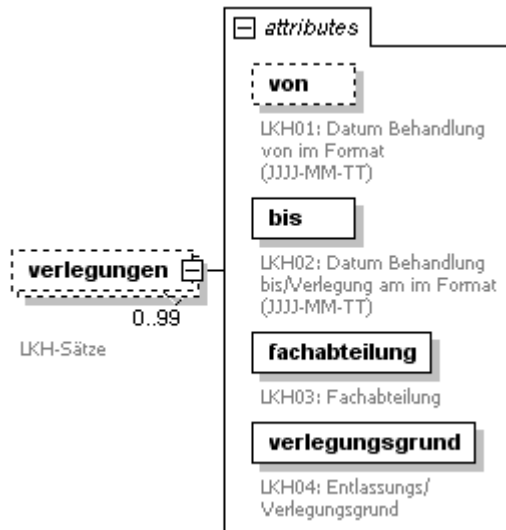

namespace http://www.aok-systems.de/xml-schema/mdk-kh-standard_V02.00

properties
 isRef 0
 minOcc 0
 maxOcc 99
 content complex

attributes	Name	Type	Use	Default	Fixed	annotation
	von	mdk:Datum	optional			documentation LKH01: Datum Behandlung von im Format (JJJJ-MM-TT)
	bis	mdk:Datum	required			documentation LKH02: Datum Behandlung bis/Verlegung am im Format (JJJJ-MM-TT)
	fachabteilung	Fachabteilung	required			documentation LKH03: Fachabteilung
	verlegungsgrund	Entlassungsgrund	required			documentation LKH04: Entlassungs/Verlegungsgrund

annotation
 documentation
 LKH-Sätze

attribute **beauftragung/auftrag/infos/verlegungen/@von**

type [mdk:Datum](#)

properties
 isRef 0
 use optional

facets
 minInclusive 1850-01-01
 maxInclusive 2099-12-31

annotation
 documentation
 LKH01: Datum Behandlung von im Format (JJJJ-MM-TT)

attribute **beauftragung/auftrag/infos/verlegungen/@bis**

type [mdk:Datum](#)

properties
 isRef 0
 use required

	Projekt: Datenaustausch GKV und MDK Bereich Krankenhaus	Ersteller: Beratung/Entwicklung
	XML-Spezifikation	Datum: 03.12.10

facets minInclusive 1850-01-01
 maxInclusive 2099-12-31
 annotation documentation
 LKH02: Datum Behandlung bis/Verlegung am im Format (JJJJ-MM-TT)

attribute **beauftragung/auftrag/infos/verlegungen/@fachabteilung**

type [Fachabteilung](#)
 properties isRef 0
 use required
 facets length 4
 pattern [0-9]{4}
 annotation documentation
 LKH03: Fachabteilung

attribute **beauftragung/auftrag/infos/verlegungen/@verlegungsgrund**

type [Entlassungsgrund](#)
 properties isRef 0
 use required
 facets length 3
 pattern [0-9]{3}
 annotation documentation
 LKH04: Entlassungs/ Verlegungsgrund

element **beauftragung/auftrag/infos/entgelte**

diagram

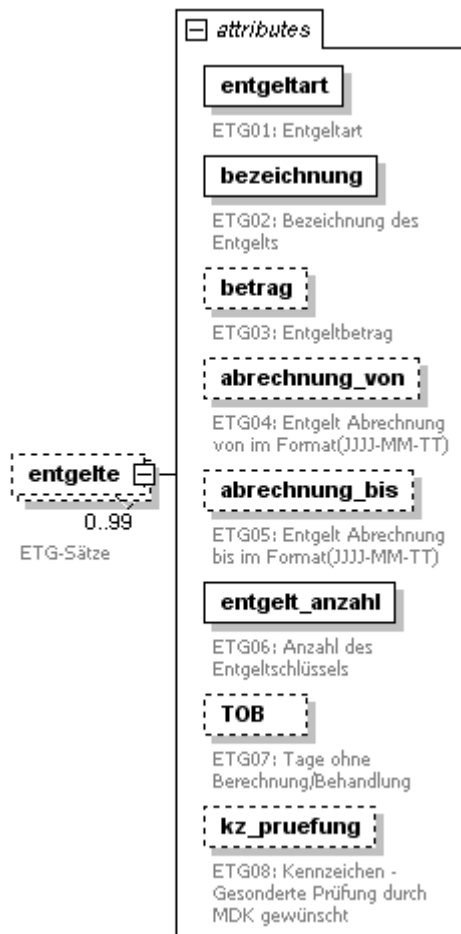

namespace http://www.aok-systems.de/xml-schema/mdk-kh-standard_V02.00

	Projekt: Datenaustausch GKV und MDK Bereich Krankenhaus	Ersteller: Beratung/Entwicklung Datum: 03.12.10
	XML-Spezifikation	

properties	isRef 0 minOcc 0 maxOcc 99 content complex					
attributes	Name	Type	Use	Default	Fixed	annotation
	entgeltart	derived by: Entgeltart	required			documentation ETG01: Entgeltart
	bezeichnung	derived by: gkv:Freitext	required			documentation ETG02: Bezeichnung des Entgelts
	betrag	derived by: xs:decimal	optional			documentation ETG03: Entgeltbetrag
	abrechnung_von	mdk:Datum	optional			documentation ETG04: Entgelt Abrechnung von im Format(JJJJ- MM-TT)
	abrechnung_bis	mdk:Datum	optional			documentation ETG05: Entgelt Abrechnung bis im Format(JJJJ- MM-TT)
	entgelt_anzahl	gkv:Anzahl_Tag e3	required			documentation ETG06: Anzahl des Entgeltschlüsse
	TOB	gkv:Anzahl_Tag e3	optional			Is documentation ETG07: Tage ohne Berechnung/Be handlung
	kz_pruefung	derived by: xs:string	optional			documentation ETG08: Kennzeichen - Gesonderte Prüfung durch MDK gewünscht
annotation	documentation ETG-Sätze					

attribute **beauftragung/auftrag/infos/entgelte/@entgeltart**

type	restriction of Entgeltart
properties	isRef 0 use required
facets	length 8 pattern [0-9,A-Z]{8}
annotation	documentation ETG01: Entgeltart

attribute **beauftragung/auftrag/infos/entgelte/@bezeichnung**

type	restriction of gkv:Freitext
properties	isRef 0 use required
facets	minLength 1 maxLength 255
annotation	documentation ETG02: Bezeichnung des Entgelts

	Projekt: Datenaustausch GKV und MDK Bereich Krankenhaus	Ersteller: Beratung/Entwicklung
	XML-Spezifikation	Datum: 03.12.10

attribute **beauftragung/auftrag/infos/entgelte/@betrag**

type restriction of **xs:decimal**
 properties isRef 0
 use optional
 facets maxExclusive 100000000
 totalDigits 9
 fractionDigits 2
 annotation documentation
 ETG03: Entgeltbetrag

attribute **beauftragung/auftrag/infos/entgelte/@abrechnung_von**

type [mdk:Datum](#)
 properties isRef 0
 use optional
 facets minInclusive 1850-01-01
 maxInclusive 2099-12-31
 annotation documentation
 ETG04: Entgelt Abrechnung von im Format(JJJJ-MM-TT)

attribute **beauftragung/auftrag/infos/entgelte/@abrechnung_bis**

type [mdk:Datum](#)
 properties isRef 0
 use optional
 facets minInclusive 1850-01-01
 maxInclusive 2099-12-31
 annotation documentation
 ETG05: Entgelt Abrechnung bis im Format(JJJJ-MM-TT)

attribute **beauftragung/auftrag/infos/entgelte/@entgelt_anzahl**

type [gkv:Anzahl_Tage3](#)
 properties isRef 0
 use required
 facets minInclusive 0
 maxInclusive 999
 annotation documentation
 ETG06: Anzahl des Entgeltschlüssels

attribute **beauftragung/auftrag/infos/entgelte/@TOB**

type [gkv:Anzahl_Tage3](#)
 properties isRef 0
 use optional
 facets minInclusive 0
 maxInclusive 999
 annotation documentation
 ETG07: Tage ohne Berechnung/Behandlung

attribute **beauftragung/auftrag/infos/entgelte/@kz_pruefung**

type restriction of **xs:string**
 properties isRef 0
 use optional
 facets length 1
 enumeration 1
 annotation documentation
 ETG08: Kennzeichen - Gesonderte Prüfung durch MDK gewünscht

	Projekt: Datenaustausch GKV und MDK Bereich Krankenhaus	Ersteller: Beratung/Entwicklung
	XML-Spezifikation	Datum: 03.12.10

element **beauftragung/anlage**

diagram

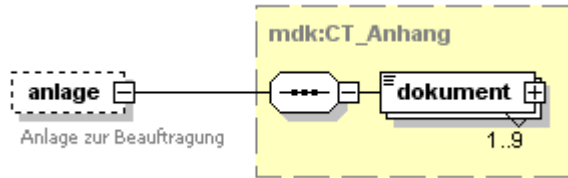

namespace http://www.aok-systems.de/xml-schema/mdk-kh-standard_V02.00

type [mdk:CT_Anhang](#)

properties

isRef	0
minOcc	0
maxOcc	1
content	complex

children [dokument](#)

annotation documentation
Anlage zur Beauftragung

element **begutachtung**

diagram

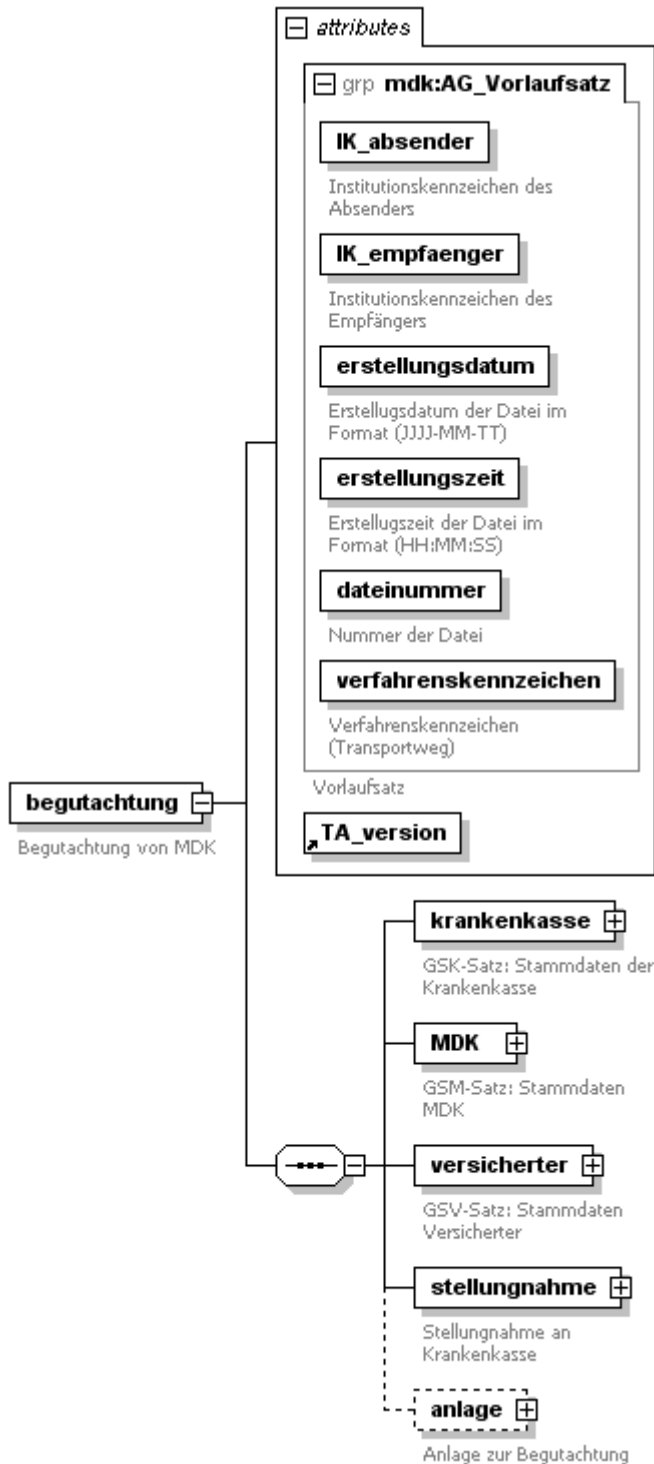

namespace http://www.aok-systems.de/xml-schema/mdk-kh-standard_V02.00

properties content complex

children [krankenkasse](#) [MDK](#) [versicherter](#) [stellungnahme](#) [anlage](#)

attributes	Name	Type	Use	Default	Fixed	annotation
	IK_absender	gkv:IK	required			documentation Institutionskenn zeichen des

	Projekt: Datenaustausch GKV und MDK Bereich Krankenhaus	Ersteller: Beratung/Entwicklung Datum: 03.12.10
	XML-Spezifikation	

namespace http://www.aok-systems.de/xml-schema/mdk-kh-standard_V02.00

type [mdk:CT_Begutachtung_Krankenkasse](#)

properties isRef 0
content complex

children [nebenstelle](#) [adresse](#) [aktenzeichen](#) [sachbearbeiter](#) [fallnummer](#)

attributes	Name	Type	Use	Default	Fixed	annotation
	IK	gkv:IK	required			documentation GSK01: IK der Krankenkasse
	name	derived by: mdk:Kassen_Name	required			documentation GSK03: Name der Krankenkasse

annotation documentation
GSK-Satz: Stammdaten der Krankenkasse

element **begutachtung/MDK**

diagram

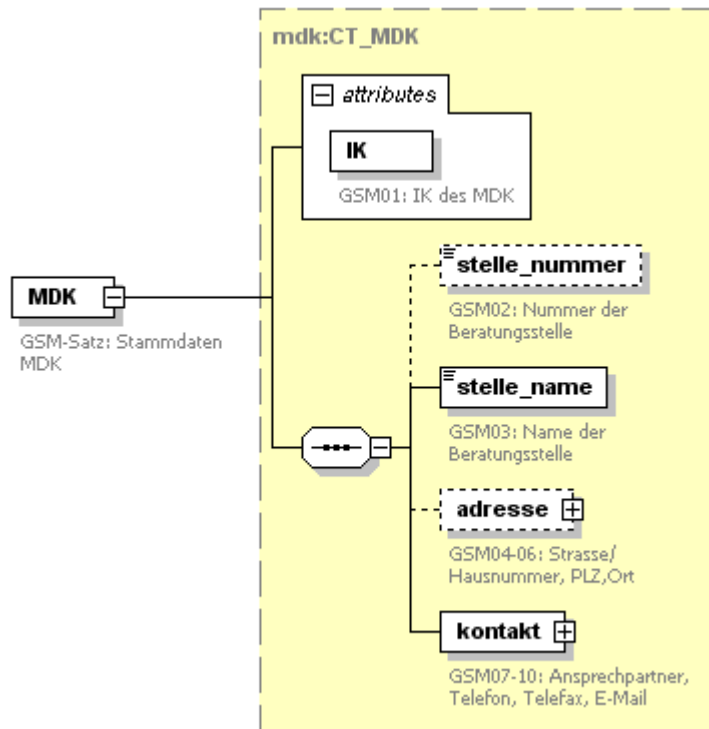

namespace http://www.aok-systems.de/xml-schema/mdk-kh-standard_V02.00

type [mdk:CT_MDK](#)

properties isRef 0
content complex

children [stelle_nummer](#) [stelle_name](#) [adresse](#) [kontakt](#)

attributes	Name	Type	Use	Default	Fixed	annotation
	IK	gkv:IK	required			documentation GSM01: IK des MDK

annotation documentation
GSM-Satz: Stammdaten MDK

	Projekt: Datenaustausch GKV und MDK Bereich Krankenhaus	Ersteller: Beratung/Entwicklung
	XML-Spezifikation	Datum: 03.12.10

element **begutachtung/versicherter**

diagram

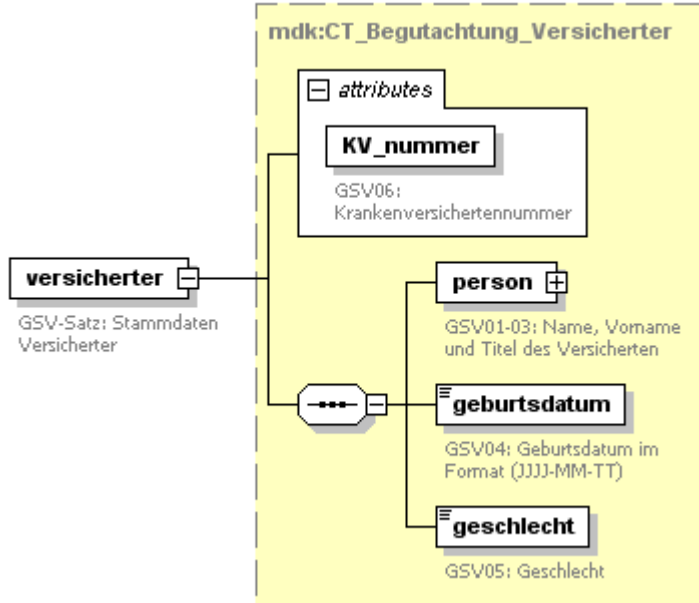

namespace http://www.aok-systems.de/xml-schema/mdk-kh-standard_V02.00

type [mdk:CT_Begutachtung_Versicherter](#)

properties isRef 0
content complex

children [person](#) [geburtsdatum](#) [geschlecht](#)

attributes	Name	Type	Use	Default	Fixed	annotation
	KV_nummer	derived by: mdk:KV_Nummer	required			documentation GSV06: Krankenversicherternummer

annotation documentation
GSV-Satz: Stammdaten Versicherter

	Projekt: Datenaustausch GKV und MDK Bereich Krankenhaus	Ersteller: Beratung/Entwicklung
	XML-Spezifikation	Datum: 03.12.10

element **begutachtung/stellungnahme**

diagram

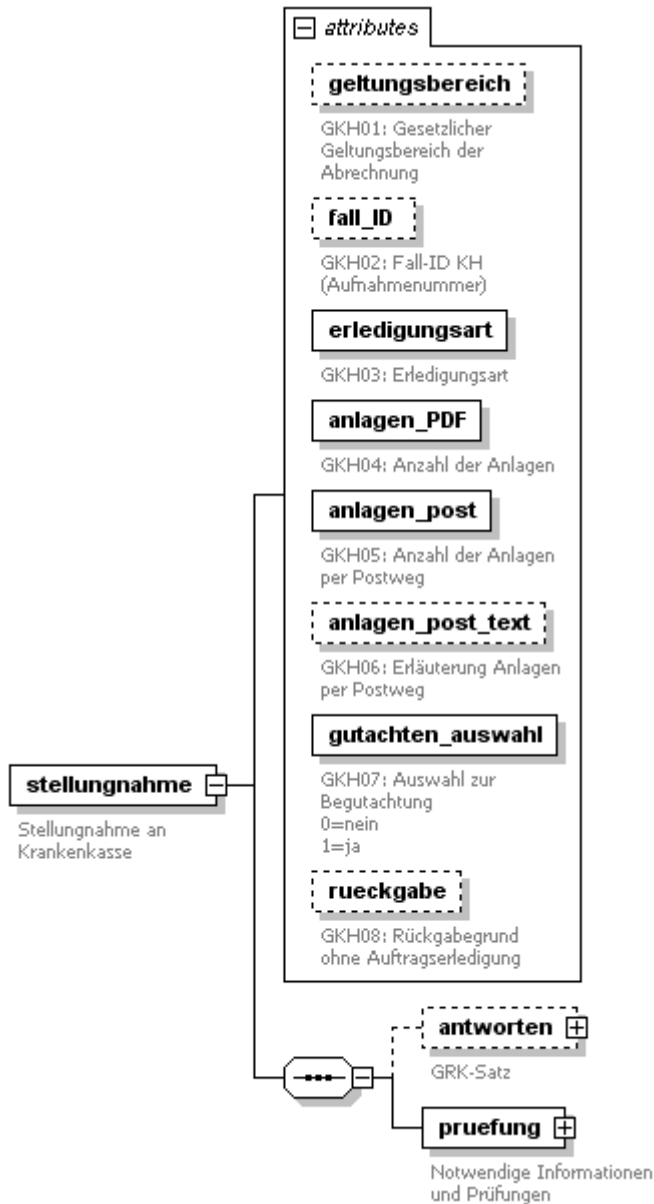

namespace http://www.aok-systems.de/xml-schema/mdk-kh-standard_V02.00

properties isRef 0
content complex

children [antworten](#) [pruefung](#)

attributes	Name	Type	Use	Default	Fixed	annotation
	geltungsbereich	derived by: Abrechnungsa t	optional			documentation GKH01: Gesetzlicher Geltungsbereic h der Abrechnung
	fall_ID	derived by: Fall_ID	optional			documentation GKH02: Fall-ID KH (Aufnahmenum mer)
	erledigungsart	derived by: mdk:Gutachten	required			documentation GKH03:

	Projekt: Datenaustausch GKV und MDK Bereich Krankenhaus	Ersteller: Beratung/Entwicklung Datum: 03.12.10
	XML-Spezifikation	

<p>anlagen_PDF</p> <p>anlagen_post</p> <p>anlagen_post_text</p> <p>gutachten_auswahl</p> <p>rueckgabe</p>	<p>art derived by: xs:string</p> <p>derived by: xs:string</p> <p>gkv:Freitext</p> <p>derived by: xs:string</p> <p>gkv:Freitext</p>	<p>required</p> <p>required</p> <p>optional</p> <p>required</p> <p>optional</p>	<p>Erledigungsart documentation GKH04: Anzahl der Anlagen documentation GKH05: Anzahl der Anlagen per Postweg documentation GKH06: Erläuterung Anlagen per Postweg documentation GKH07: Auswahl zur Begutachtung 0=nein 1=ja documentation GKH08: Rückgabegrund ohne Auftragserledigung</p>
<p>annotation</p>	<p>documentation</p>	<p>Stellungnahme an Krankenkasse</p>	

attribute **begutachtung/stellungnahme/@geltungsbereich**

type	restriction of Abrechnungsart
properties	isRef 0 use optional
facets	enumeration 01 enumeration 02 enumeration 09
annotation	documentation GKH01: Gesetzlicher Geltungsbereich der Abrechnung

attribute **begutachtung/stellungnahme/@fall_ID**

type	restriction of Fall ID
properties	isRef 0 use optional
facets	minLength 0 maxLength 15
annotation	documentation GKH02: Fall-ID KH (Aufnahmenummer)

attribute **begutachtung/stellungnahme/@erledigungsart**

type	restriction of mdk:Gutachtenart
properties	isRef 0 use required
facets	enumeration 01 enumeration 02 enumeration 03 enumeration 04 enumeration 05 enumeration 06
annotation	documentation GKH03: Erledigungsart

attribute **begutachtung/stellungnahme/@anlagen_PDF**

type	restriction of xs:string
------	---------------------------------

	Projekt: Datenaustausch GKV und MDK Bereich Krankenhaus	Ersteller: Beratung/Entwicklung
	XML-Spezifikation	Datum: 03.12.10

properties isRef 0
 use required
 facets length 1
 pattern [0-9]
 annotation documentation
 GKH04: Anzahl der Anlagen

attribute begutachtung/stellungnahme/@anlagen_post

type restriction of **xs:string**
 properties isRef 0
 use required
 facets length 1
 pattern [0-9]
 annotation documentation
 GKH05: Anzahl der Anlagen per Postweg

attribute begutachtung/stellungnahme/@anlagen_post_text

type [gkv:Freitext](#)
 properties isRef 0
 use optional
 facets maxLength 255
 annotation documentation
 GKH06: Erläuterung Anlagen per Postweg

attribute begutachtung/stellungnahme/@gutachten_auswahl

type restriction of **xs:string**
 properties isRef 0
 use required
 facets enumeration 0
 enumeration 1
 annotation documentation
 GKH07: Auswahl zur Begutachtung 0=nein 1=ja

attribute begutachtung/stellungnahme/@rueckgabe

type [gkv:Freitext](#)
 properties isRef 0
 use optional
 facets maxLength 255
 annotation documentation
 GKH08: Rückgabegrund ohne Auftrags erledigung

	Projekt: Datenaustausch GKV und MDK Bereich Krankenhaus	Ersteller: Beratung/Entwicklung
	XML-Spezifikation	Datum: 03.12.10

element **begutachtung/stellungnahme/antworten**

diagram

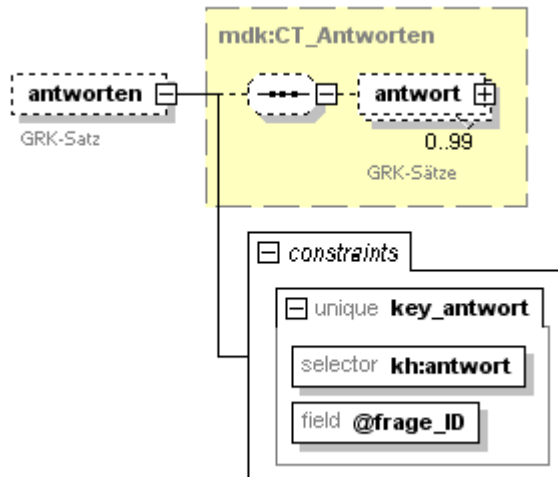

namespace http://www.aok-systems.de/xml-schema/mdk-kh-standard_V02.00

type [mdk:CT_Antworten](#)

properties
 isRef 0
 minOcc 0
 maxOcc 1
 content complex

children [antwort](#)

identity	Name	Refer	Selector	Field(s)
constraints unique	key_antwort		kh:antwort	@frage_ID
annotation documentation				
	GRK-Satz			

element **begutachtung/stellungnahme/pruefung**

diagram

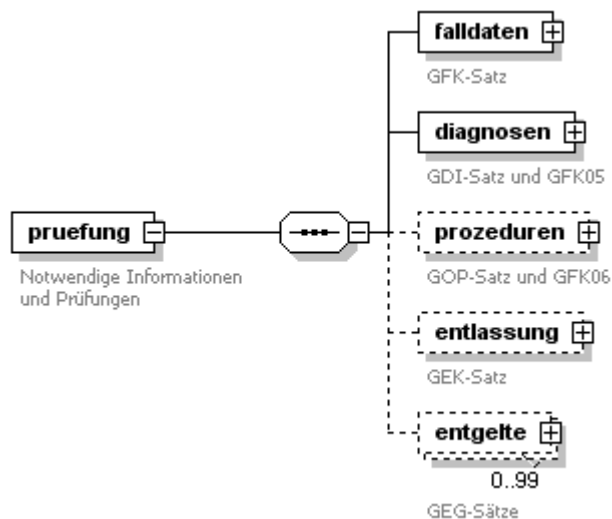

namespace http://www.aok-systems.de/xml-schema/mdk-kh-standard_V02.00

properties
 isRef 0
 content complex

children [falldaten](#) [diagnosen](#) [prozeduren](#) [entlassung](#) [entgelte](#)

annotation documentation
 Notwendige Informationen und Prüfungen

	Projekt: Datenaustausch GKV und MDK Bereich Krankenhaus	Ersteller: Beratung/Entwicklung
	XML-Spezifikation	Datum: 03.12.10

element **begutachtung/stellungnahme/pruefung/falldaten**

diagram

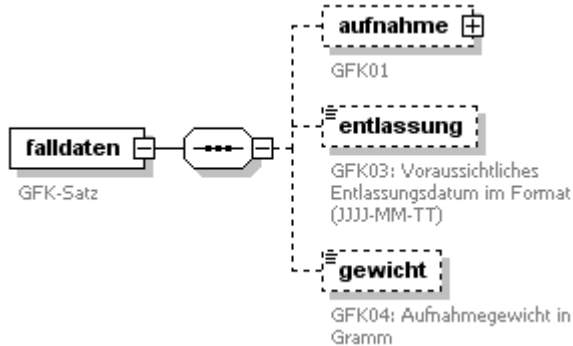

namespace http://www.aok-systems.de/xml-schema/mdk-kh-standard_V02.00
 properties isRef 0
 content complex
 children [aufnahme](#) [entlassung](#) [gewicht](#)
 annotation documentation
 GFK-Satz

element **begutachtung/stellungnahme/pruefung/falldaten/aufnahme**

diagram

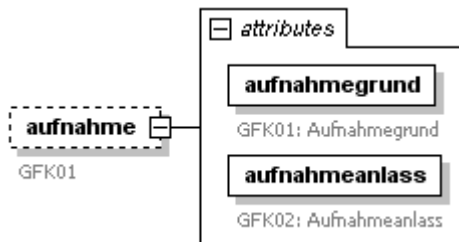

namespace http://www.aok-systems.de/xml-schema/mdk-kh-standard_V02.00
 properties isRef 0
 minOcc 0
 maxOcc 1
 content complex
 attributes

Name	Type	Use	Default	Fixed	annotation
aufnahmegrund	Aufnahmegrund	required			documentation GFK01: Aufnahmegrund
aufnahmearlass	Aufnahmearlass	required			documentation GFK02: Aufnahmearlass

annotation documentation
 GFK01

attribute **begutachtung/stellungnahme/pruefung/falldaten/aufnahme/@aufnahmegrund**

type [Aufnahmegrund](#)
 properties isRef 0
 use required
 length 4
 facets pattern 0[1-9][0,2,4][1-7]
 annotation documentation
 GFK01: Aufnahmegrund

attribute **begutachtung/stellungnahme/pruefung/falldaten/aufnahme/@aufnahmearlass**

type [Aufnahmearlass](#)

	Projekt: Datenaustausch GKV und MDK Bereich Krankenhaus	Ersteller: Beratung/Entwicklung
	XML-Spezifikation	Datum: 03.12.10

properties isRef 0
 use required
 facets enumeration E
 enumeration Z
 enumeration N
 enumeration R
 enumeration V
 enumeration A
 enumeration K
 annotation documentation
 GFK02: Aufnahmeanlass

element **begutachtung/stellungnahme/pruefung/falldaten/entlassung**



namespace http://www.aok-systems.de/xml-schema/mdk-kh-standard_V02.00

type [mdk:Datum](#)

properties isRef 0
 minOcc 0
 maxOcc 1
 content simple
 facets minInclusive 1850-01-01
 maxInclusive 2099-12-31
 annotation documentation
 GFK03: Voraussichtliches Entlassungsdatum im Format (JJJJ-MM-TT)

element **begutachtung/stellungnahme/pruefung/falldaten/gewicht**





namespace http://www.aok-systems.de/xml-schema/mdk-kh-standard_V02.00

type restriction of **xs:int**

properties isRef 0
 minOcc 0
 maxOcc 1
 content simple
 facets minInclusive 0
 maxInclusive 99999
 annotation documentation
 GFK04: Aufnahmegewicht in Gramm

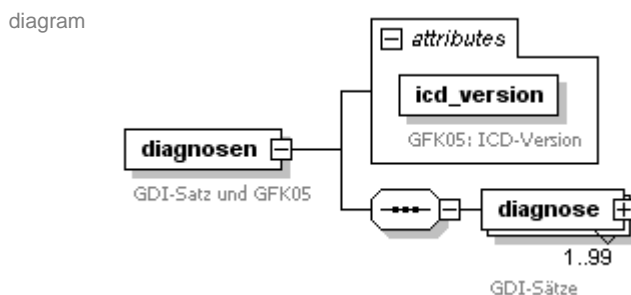
element **begutachtung/stellungnahme/pruefung/diagnosen**



	Projekt: Datenaustausch GKV und MDK Bereich Krankenhaus	Ersteller: Beratung/Entwicklung Datum: 03.12.10
	XML-Spezifikation	

namespace http://www.aok-systems.de/xml-schema/mdk-kh-standard_V02.00

properties isRef 0
content complex

children [diagnose](#)

attributes	Name icd_version	Type derived by: xs:gYear	Use required	Default	Fixed	annotation documentation GFK05: ICD- Version
------------	-------------------------------------	---	-----------------	---------	-------	---

annotation documentation
GDI-Satz und GFK05

attribute **begutachtung/stellungnahme/pruefung/diagnosen/@icd_version**

type restriction of **xs:gYear**

properties isRef 0
use required

facets minInclusive 2003
maxInclusive 2099

annotation documentation
GFK05: ICD-Version

element **begutachtung/stellungnahme/pruefung/diagnosen/diagnose**

diagram

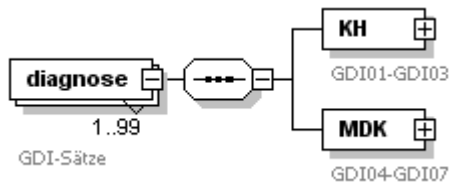

namespace http://www.aok-systems.de/xml-schema/mdk-kh-standard_V02.00

properties isRef 0
minOcc 1
maxOcc 99
content complex

children [KH](#) [MDK](#)

annotation documentation
GDI-Sätze

element **begutachtung/stellungnahme/pruefung/diagnosen/diagnose/KH**

diagram

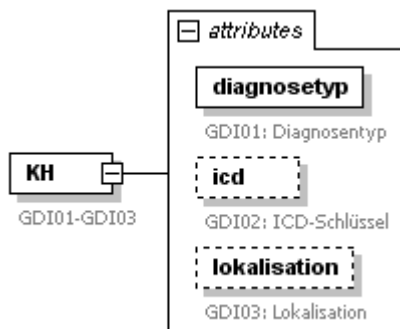

namespace http://www.aok-systems.de/xml-schema/mdk-kh-standard_V02.00

properties isRef 0
content complex

attributes	Name diagnosetyp	Type Diagnosetyp	Use required	Default	Fixed	annotation documentation GDI01:
------------	-------------------------------------	-------------------------------------	-----------------	---------	-------	---------------------------------------

	Projekt: Datenaustausch GKV und MDK Bereich Krankenhaus	Ersteller: Beratung/Entwicklung Datum: 03.12.10
	XML-Spezifikation	

icd	derived by: optional	Diagnostentyp documentation GDI02: ICD-Schlüssel documentation GDI03: Lokalisation
lokalisation	gkv:ICD_Schlues ssel optional	
	gkv:Lokalisatio n	
annotation	documentation GDI01-GDI03	

attribute **begutachtung/stellungnahme/pruefung/diagnosen/diagnose/KH/@diagnostentyp**

type [Diagnostentyp](#)

properties isRef 0
use required

facets enumeration 01
enumeration 02
enumeration 03
enumeration 04

annotation documentation
GDI01: Diagnostentyp

attribute **begutachtung/stellungnahme/pruefung/diagnosen/diagnose/KH/@icd**

type restriction of [gkv:ICD_Schlues](#)
[ssel](#)

properties isRef 0
use optional
maxLength 9

facets pattern (p{L}p{N}p{N}.*)?

annotation documentation
GDI02: ICD-Schlüssel

attribute **begutachtung/stellungnahme/pruefung/diagnosen/diagnose/KH/@lokalisation**

type [gkv:Lokalisation](#)

properties isRef 0
use optional

facets enumeration B
enumeration L
enumeration R

annotation documentation
GDI03: Lokalisation

element **begutachtung/stellungnahme/pruefung/diagnosen/diagnose/MDK**

diagram

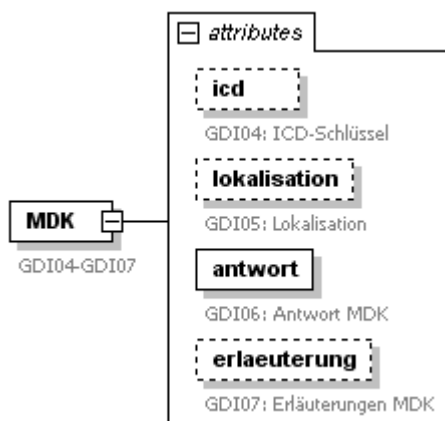

namespace http://www.aok-systems.de/xml-schema/mdk-kh-standard_V02.00

	Projekt: Datenaustausch GKV und MDK Bereich Krankenhaus	Ersteller: Beratung/Entwicklung Datum: 03.12.10
	XML-Spezifikation	

properties	isRef	0	content	complex	Name	Type	Use	Default	Fixed	annotation
attributes					icd	derived by: gkv:ICD_Schlues ssel	optional			documentation GDI04: ICD-Schlüssel
					lokalisierung	gkv:Lokalisatio n	optional			documentation GDI05: Lokalisation
					antwort	mdk:Antwortzei chen	required			documentation GDI06: Antwort MDK
					erlaeuterung	gkv:Freitext	optional			documentation GDI07: Erläuterungen MDK
annotation										documentation GDI04-GDI07

attribute **begutachtung/stellungnahme/pruefung/diagnosen/diagnose/MDK/@icd**

type	restriction of gkv:ICD_Schlues
properties	isRef 0 use optional
facets	maxLength 9 pattern (p{L}p{N}p{N}.*)?
annotation	documentation GDI04: ICD-Schlüssel

attribute **begutachtung/stellungnahme/pruefung/diagnosen/diagnose/MDK/@lokalisierung**

type	gkv:Lokalisierung
properties	isRef 0 use optional
facets	enumeration B enumeration L enumeration R
annotation	documentation GDI05: Lokalisation

attribute **begutachtung/stellungnahme/pruefung/diagnosen/diagnose/MDK/@antwort**

type	mdk:Antwortzeichen
properties	isRef 0 use required
facets	enumeration 0 enumeration 1 enumeration 2 enumeration 9
annotation	documentation GDI06: Antwort MDK

attribute **begutachtung/stellungnahme/pruefung/diagnosen/diagnose/MDK/@erlaeuterung**

type	gkv:Freitext
properties	isRef 0 use optional
facets	maxLength 255
annotation	documentation GDI07: Erläuterungen MDK

	Projekt: Datenaustausch GKV und MDK Bereich Krankenhaus	Ersteller: Beratung/Entwicklung
	XML-Spezifikation	Datum: 03.12.10

element **begutachtung/stellungnahme/pruefung/prozeduren**

diagram

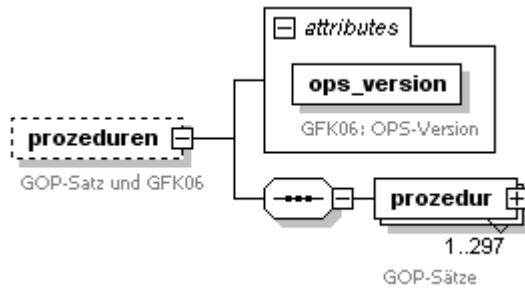

namespace http://www.aok-systems.de/xml-schema/mdk-kh-standard_V02.00

properties
 isRef 0
 minOcc 0
 maxOcc 1
 content complex

children [prozedur](#)

attributes	Name	Type	Use	Default	Fixed	annotation
	ops_version	derived by: xs:gYear	required			documentation GFK06: OPS-Version

annotation
 documentation
 GOP-Satz und GFK06

attribute **begutachtung/stellungnahme/pruefung/prozeduren/@ops_version**

type restriction of **xs:gYear**

properties
 isRef 0
 use required

facets
 minInclusive 2003
 maxInclusive 2099

annotation
 documentation
 GFK06: OPS-Version

element **begutachtung/stellungnahme/pruefung/prozeduren/prozedur**

diagram

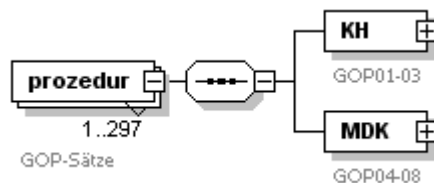

namespace http://www.aok-systems.de/xml-schema/mdk-kh-standard_V02.00

properties
 isRef 0
 minOcc 1
 maxOcc 297
 content complex

children [KH](#) [MDK](#)

annotation
 documentation
 GOP-Sätze

	Projekt: Datenaustausch GKV und MDK Bereich Krankenhaus	Ersteller: Beratung/Entwicklung
	XML-Spezifikation	Datum: 03.12.10

element **begutachtung/stellungnahme/pruefung/prozeduren/prozedur/KH**

diagram

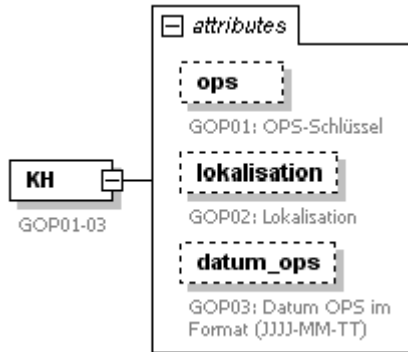

namespace http://www.aok-systems.de/xml-schema/mdk-kh-standard_V02.00

properties isRef 0
content complex

attributes	Name	Type	Use	Default	Fixed	annotation
	ops	derived by: gkv:OPS_Schluesse	optional			documentation GOP01: OPS-Schlüssel
	lokalisierung	gkv:Lokalisierung	optional			documentation GOP02: Lokalisation
	datum_ops	mdk:Datum	optional			documentation GOP03: Datum OPS im Format (JJJJ-MM-TT)
annotation	documentation GOP01-03					

attribute **begutachtung/stellungnahme/pruefung/prozeduren/prozedur/KH/@ops**

type restriction of [gkv:OPS_Schluesse](#)

properties isRef 0
use optional
facets maxLength 11

annotation documentation
GOP01: OPS-Schlüssel

attribute **begutachtung/stellungnahme/pruefung/prozeduren/prozedur/KH/@lokalisierung**

type [gkv:Lokalisierung](#)

properties isRef 0
use optional
facets enumeration B
enumeration L
enumeration R

annotation documentation
GOP02: Lokalisation

attribute **begutachtung/stellungnahme/pruefung/prozeduren/prozedur/KH/@datum_ops**

type [mdk:Datum](#)

properties isRef 0
use optional
facets minInclusive 1850-01-01
maxInclusive 2099-12-31

annotation documentation
GOP03: Datum OPS im Format (JJJJ-MM-TT)

	Projekt: Datenaustausch GKV und MDK Bereich Krankenhaus	Ersteller: Beratung/Entwicklung
	XML-Spezifikation	Datum: 03.12.10

element **begutachtung/stellungnahme/pruefung/prozeduren/prozedur/MDK**

diagram

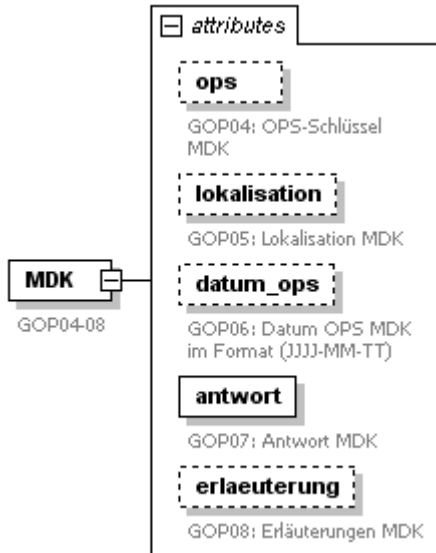

namespace http://www.aok-systems.de/xml-schema/mdk-kh-standard_V02.00

properties isRef 0
content complex

attributes	Name	Type	Use	Default	Fixed	annotation
	ops	gkv:OPS_Schluesse	optional			documentation GOP04: OPS-Schlüssel MDK
	lokalisierung	gkv:Lokalisation	optional			documentation GOP05: Lokalisation MDK
	datum_ops	mdk:Datum	optional			documentation GOP06: Datum OPS MDK im Format (JJJJ-MM-TT)
	antwort	mdk:Antwortzeichen	required			documentation GOP07: Antwort MDK
	erlaeuterung	gkv:Freitext	optional			documentation GOP08: Erläuterungen MDK

annotation documentation
GOP04-08

attribute **begutachtung/stellungnahme/pruefung/prozeduren/prozedur/MDK/@ops**

type [gkv:OPS_Schluesse](#)

properties isRef 0
use optional
facets maxLength 11

annotation documentation
GOP04: OPS-Schlüssel MDK

attribute **begutachtung/stellungnahme/pruefung/prozeduren/prozedur/MDK/@lokalisierung**

type [gkv:Lokalisation](#)

properties isRef 0
use optional

	Projekt: Datenaustausch GKV und MDK Bereich Krankenhaus	Ersteller: Beratung/Entwicklung
	XML-Spezifikation	Datum: 03.12.10

facets enumeration B
 enumeration L
 enumeration R
 annotation documentation
 GOP05: Lokalisation MDK

attribute **begutachtung/stellungnahme/pruefung/prozeduren/prozedur/MDK/@datum_ops**

type [mdk:Datum](#)
 properties isRef 0
 use optional
 facets minInclusive 1850-01-01
 maxInclusive 2099-12-31
 annotation documentation
 GOP06: Datum OPS MDK im Format (JJJJ-MM-TT)

attribute **begutachtung/stellungnahme/pruefung/prozeduren/prozedur/MDK/@antwort**

type [mdk:Antwortzeichen](#)
 properties isRef 0
 use required
 facets enumeration 0
 enumeration 1
 enumeration 2
 enumeration 9
 annotation documentation
 GOP07: Antwort MDK

attribute **begutachtung/stellungnahme/pruefung/prozeduren/prozedur/MDK/@erlaeuterung**

type [gkv:Freitext](#)
 properties isRef 0
 use optional
 facets maxLength 255
 annotation documentation
 GOP08: Erläuterungen MDK

	Projekt: Datenaustausch GKV und MDK Bereich Krankenhaus	Ersteller: Beratung/Entwicklung
	XML-Spezifikation	Datum: 03.12.10

element **begutachtung/stellungnahme/pruefung/entlassung**

diagram

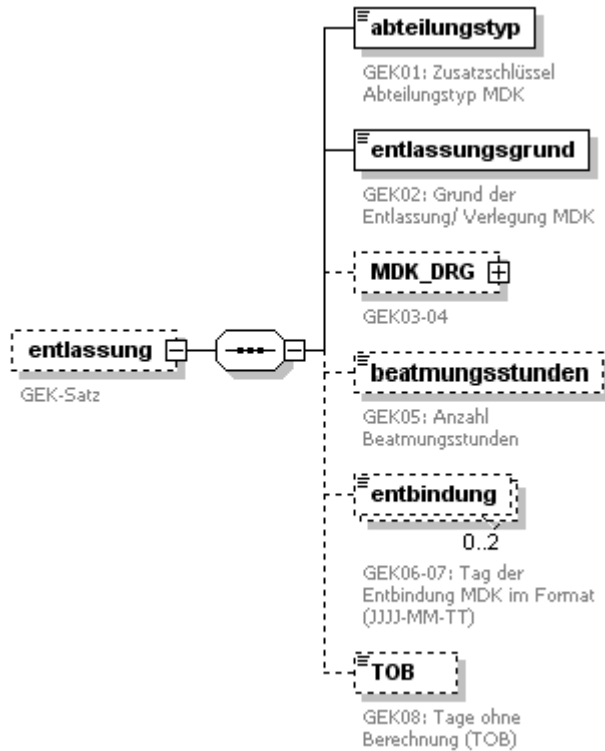

namespace http://www.aok-systems.de/xml-schema/mdk-kh-standard_V02.00

properties
 isRef 0
 minOcc 0
 maxOcc 1
 content complex

children [abteilungstyp](#) [entlassungsgrund](#) [MDK_DRG](#) [beatmungsstunden](#) [entbindung](#) [TOB](#)

annotation
 documentation
 GEK-Satz

element **begutachtung/stellungnahme/pruefung/entlassung/abteilungstyp**

diagram



namespace http://www.aok-systems.de/xml-schema/mdk-kh-standard_V02.00

type [Abteilungstyp](#)

properties
 isRef 0
 content simple

facets
 enumeration 0
 enumeration 1
 enumeration 2
 enumeration 3
 enumeration 4
 enumeration 5
 enumeration 6
 enumeration 7
 enumeration 8

annotation
 documentation
 GEK01: Zusatzschlüssel Abteilungstyp MDK

	Projekt: Datenaustausch GKV und MDK Bereich Krankenhaus	Ersteller: Beratung/Entwicklung Datum: 03.12.10
	XML-Spezifikation	

element **begutachtung/stellungnahme/pruefung/entlassung/entlassungsgrund**



namespace http://www.aok-systems.de/xml-schema/mdk-kh-standard_V02.00

type [Entlassungsgrund](#)

properties isRef 0
content simple

facets length 3
pattern [0-9]{3}

annotation documentation
GEK02: Grund der Entlassung/ Verlegung MDK

element **begutachtung/stellungnahme/pruefung/entlassung/MDK_DRG**

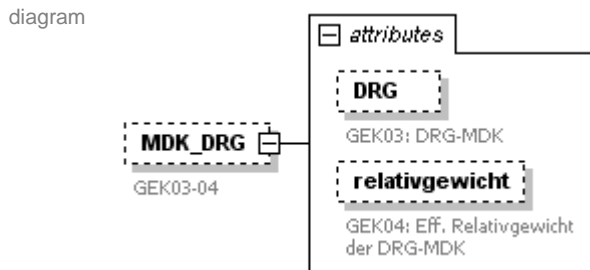

namespace http://www.aok-systems.de/xml-schema/mdk-kh-standard_V02.00

properties isRef 0
minOcc 0
maxOcc 1
content complex

attributes	Name	Type	Use	Default	Fixed	annotation
	DRG	derived by: gkv:DRG	optional			documentation GEK03: DRG-MDK
	relativgewicht	derived by: xs:decimal	optional			documentation GEK04: Eff. Relativgewicht der DRG-MDK

annotation documentation
GEK03-04

attribute **begutachtung/stellungnahme/pruefung/entlassung/MDK_DRG/@DRG**

type restriction of [gkv:DRG](#)

properties isRef 0
use optional

facets length 4

annotation documentation
GEK03: DRG-MDK

attribute **begutachtung/stellungnahme/pruefung/entlassung/MDK_DRG/@relativgewicht**

type restriction of [xs:decimal](#)

properties isRef 0
use optional

facets maxExclusive 100000
totalDigits 8

	Projekt: Datenaustausch GKV und MDK Bereich Krankenhaus	Ersteller: Beratung/Entwicklung
	XML-Spezifikation	Datum: 03.12.10

fractionDigits 3
 annotation documentation
 GEK04: Eff. Relativgewicht der DRG-MDK

element **begutachtung/stellungnahme/pruefung/entlassung/beatmungsstunden**



namespace http://www.aok-systems.de/xml-schema/mdk-kh-standard_V02.00

type restriction of **xs:int**

properties isRef 0
 minOcc 0
 maxOcc 1
 content simple

facets minInclusive 0
 maxInclusive 9999

annotation documentation
 GEK05: Anzahl Beatmungsstunden

element **begutachtung/stellungnahme/pruefung/entlassung/entbindung**

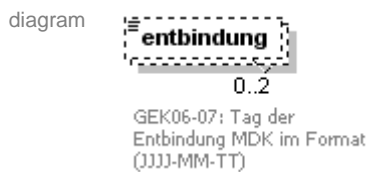

namespace http://www.aok-systems.de/xml-schema/mdk-kh-standard_V02.00

type restriction of **mdk:Datum**

properties isRef 0
 minOcc 0
 maxOcc 2
 content simple

facets minInclusive 1850-01-01
 maxInclusive 2099-12-31

annotation documentation
 GEK06-07: Tag der Entbindung MDK im Format (JJJJ-MM-TT)

element **begutachtung/stellungnahme/pruefung/entlassung/TOB**



namespace http://www.aok-systems.de/xml-schema/mdk-kh-standard_V02.00

type **gkv:Anzahl_Tage3**

properties isRef 0
 minOcc 0
 maxOcc 1
 content simple

facets minInclusive 0
 maxInclusive 999

annotation documentation
 GEK08: Tage ohne Berechnung (TOB)

	Projekt: Datenaustausch GKV und MDK Bereich Krankenhaus	Ersteller: Beratung/Entwicklung
	XML-Spezifikation	Datum: 03.12.10

element `begutachtung/stellungnahme/pruefung/entgelte`

diagram

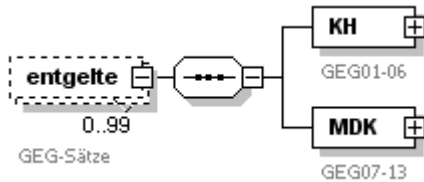

namespace http://www.aok-systems.de/xml-schema/mdk-kh-standard_V02.00

properties
 isRef 0
 minOcc 0
 maxOcc 99
 content complex

children [KH](#) [MDK](#)

annotation
 documentation
 GEG-Sätze

element `begutachtung/stellungnahme/pruefung/entgelte/KH`

diagram

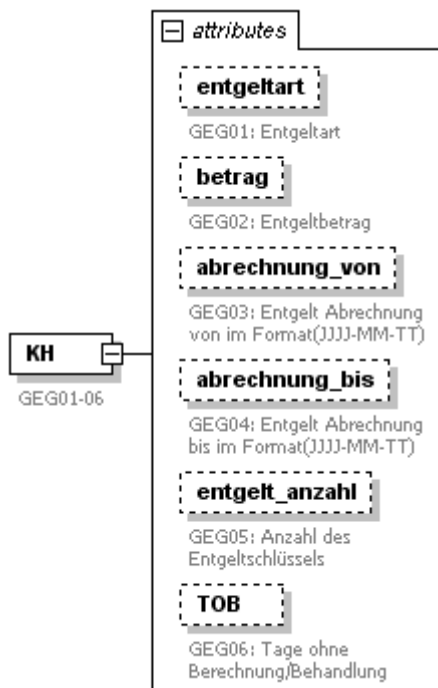

namespace http://www.aok-systems.de/xml-schema/mdk-kh-standard_V02.00

properties
 isRef 0
 content complex

attributes	Name	Type	Use	Default	Fixed	annotation
	entgeltart	Entgeltart	optional			documentation GEG01: Entgeltart
	betrag	derived by: xs:decimal	optional			documentation GEG02: Entgeltbetrag
	abrechnung_von	mdk:Datum	optional			documentation GEG03: Entgelt Abrechnung von im Format(JJJJ-MM-TT)

	Projekt: Datenaustausch GKV und MDK Bereich Krankenhaus	Ersteller: Beratung/Entwicklung Datum: 03.12.10
	XML-Spezifikation	

<p>abrechnung_bis mdk:Datum optional</p> <p>entgelt_anzahl gkv:Anzahl_Tag optional</p> <p>TOB gkv:Anzahl_Tag optional</p>	<p>documentation GEG04: Entgelt Abrechnung bis im Format(JJJJ- MM-TT)</p> <p>documentation GEG05: Anzahl des Entgeltschlüssel s</p> <p>documentation GEG06: Tage ohne Berechnung/Be handlung</p>
<p>annotation documentation GEG01-06</p>	

attribute **begutachtung/stellungnahme/pruefung/entgelte/KH/@entgeltart**

type	Entgeltart
properties	isRef 0 use optional
facets	length 8 pattern [0-9,A-Z]{8}
annotation	documentation GEG01: Entgeltart

attribute **begutachtung/stellungnahme/pruefung/entgelte/KH/@betrag**

type	restriction of xs:decimal
properties	isRef 0 use optional
facets	maxExclusive 100000000 totalDigits 9 fractionDigits 2
annotation	documentation GEG02: Entgeltbetrag

attribute **begutachtung/stellungnahme/pruefung/entgelte/KH/@abrechnung_von**

type	mdk:Datum
properties	isRef 0 use optional
facets	minInclusive 1850-01-01 maxInclusive 2099-12-31
annotation	documentation GEG03: Entgelt Abrechnung von im Format(JJJJ-MM-TT)

attribute **begutachtung/stellungnahme/pruefung/entgelte/KH/@abrechnung_bis**

type	mdk:Datum
properties	isRef 0 use optional
facets	minInclusive 1850-01-01 maxInclusive 2099-12-31
annotation	documentation GEG04: Entgelt Abrechnung bis im Format(JJJJ-MM-TT)

attribute **begutachtung/stellungnahme/pruefung/entgelte/KH/@entgelt_anzahl**

type	gkv:Anzahl_Tage3
properties	isRef 0

	Projekt: Datenaustausch GKV und MDK Bereich Krankenhaus	Ersteller: Beratung/Entwicklung
	XML-Spezifikation	Datum: 03.12.10

```

use optional
facets minInclusive 0
       maxInclusive 999
annotation documentation
       GEG05: Anzahl des Entgeltschlüssels

```

attribute **begutachtung/stellungnahme/pruefung/entgelte/KH/@TOB**

```

type gkv:Anzahl\_Tage3
properties isRef 0
          use optional
facets minInclusive 0
       maxInclusive 999
annotation documentation
       GEG06: Tage ohne Berechnung/Behandlung

```

element **begutachtung/stellungnahme/pruefung/entgelte/MDK**

diagram

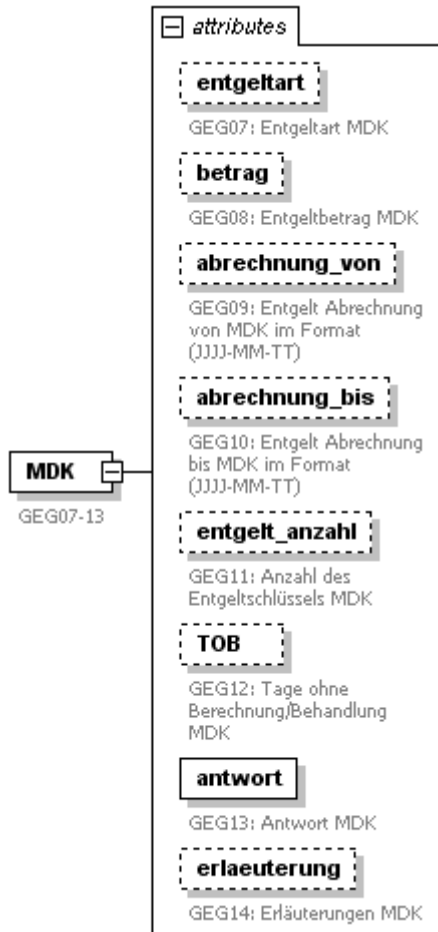

namespace http://www.aok-systems.de/xml-schema/mdk-kh-standard_V02.00

```

properties isRef 0
          content complex

```

attributes	Name	Type	Use	Default	Fixed	annotation
	entgeltart	Entgeltart	optional			documentation GEG07: Entgeltart MDK
	betrag	derived by: xs:decimal	optional			documentation GEG08: Entgeltbetrag MDK
	abrechnung_von	mdk:Datum	optional			documentation

	Projekt: Datenaustausch GKV und MDK Bereich Krankenhaus	Ersteller: Beratung/Entwicklung Datum: 03.12.10
	XML-Spezifikation	

<p>abrechnung_bis mdk:Datum optional</p> <p>entgelt_anzahl gkv:Anzahl_Tag_e3 optional</p> <p>TOB gkv:Anzahl_Tag_e3 optional</p> <p>antwort mdk:Antwortzeichen required</p> <p>erlaeuterung gkv:Freitext optional</p> <p>annotation documentation GEG07-13</p>	<p>GEG09: Entgelt Abrechnung von MDK im Format (JJJJ-MM-TT) documentation GEG10: Entgelt Abrechnung bis MDK im Format (JJJJ-MM-TT) documentation GEG11: Anzahl des Entgeltschlüssels MDK documentation GEG12: Tage ohne Berechnung/Behandlung MDK documentation GEG13: Antwort MDK documentation GEG14: Erläuterungen MDK</p>
--	---

attribute **begutachtung/stellungnahme/pruefung/entgelte/MDK/@entgeltart**

type [Entgeltart](#)

properties isRef 0
 use optional

facets length 8
 pattern [0-9,A-Z]{8}

annotation documentation
GEG07: Entgeltart MDK

attribute **begutachtung/stellungnahme/pruefung/entgelte/MDK/@betrag**

type restriction of **xs:decimal**

properties isRef 0
 use optional

facets maxExclusive 100000000
 totalDigits 9
 fractionDigits 2

annotation documentation
GEG08: Entgeltbetrag MDK

attribute **begutachtung/stellungnahme/pruefung/entgelte/MDK/@abrechnung_von**

type [mdk:Datum](#)

properties isRef 0
 use optional

facets minInclusive 1850-01-01
 maxInclusive 2099-12-31

annotation documentation
GEG09: Entgelt Abrechnung von MDK im Format (JJJJ-MM-TT)

attribute **begutachtung/stellungnahme/pruefung/entgelte/MDK/@abrechnung_bis**

type [mdk:Datum](#)

	Projekt: Datenaustausch GKV und MDK Bereich Krankenhaus	Ersteller: Beratung/Entwicklung Datum: 03.12.10
	XML-Spezifikation	

```

properties   isRef 0
              use optional
facets       minInclusive 1850-01-01
              maxInclusive 2099-12-31
annotation   documentation
              GEG10: Entgelt Abrechnung bis MDK im Format (JJJJ-MM-TT)
  
```

attribute **begutachtung/stellungnahme/pruefung/entgelte/MDK/@entgelt_anzahl**

```

type gkv:Anzahl\_Tage3
properties   isRef 0
              use optional
facets       minInclusive 0
              maxInclusive 999
annotation   documentation
              GEG11: Anzahl des Entgeltschlüssels MDK
  
```

attribute **begutachtung/stellungnahme/pruefung/entgelte/MDK/@TOB**

```

type gkv:Anzahl\_Tage3
properties   isRef 0
              use optional
facets       minInclusive 0
              maxInclusive 999
annotation   documentation
              GEG12: Tage ohne Berechnung/Behandlung MDK
  
```

attribute **begutachtung/stellungnahme/pruefung/entgelte/MDK/@antwort**

```

type mdk:Antwortzeichen
properties   isRef 0
              use required
facets       enumeration 0
              enumeration 1
              enumeration 2
              enumeration 9
annotation   documentation
              GEG13: Antwort MDK
  
```

attribute **begutachtung/stellungnahme/pruefung/entgelte/MDK/@erlaeuterung**

```

type gkv:Freitext
properties   isRef 0
              use optional
facets       maxLength 255
annotation   documentation
              GEG14: Erläuterungen MDK
  
```

element **begutachtung/anlage**

diagram

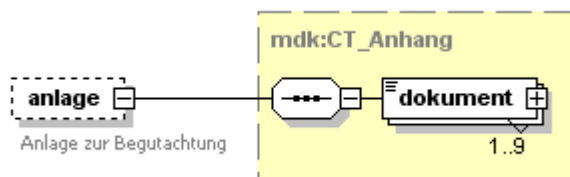

namespace http://www.aok-systems.de/xml-schema/mdk-kh-standard_V02.00

type [mdk:CT_Anhang](#)

	Projekt: Datenaustausch GKV und MDK Bereich Krankenhaus	Ersteller: Beratung/Entwicklung
	XML-Spezifikation	Datum: 03.12.10

properties isRef 0
 minOcc 0
 maxOcc 1
 content complex

children [dokument](#)

annotation documentation
 Anlage zur Begutachtung

simpleType **Abrechnungsart**

namespace http://www.aok-systems.de/xml-schema/mdk-kh-standard_V02.00

type restriction of **xs:string**

used by element [begutachtung/stellungnahme](#)
 attribute [beauftragung/auftrag/@geltungsbereich](#)

facets enumeration 01
 enumeration 02
 enumeration 09

annotation documentation
 Schlüssel A: Gesetzlicher Geltungsbereich der Abrechnung
 01 = BpflV
 02 = DRG
 09 = Sonstiges

simpleType **Abteilungstyp**

namespace http://www.aok-systems.de/xml-schema/mdk-kh-standard_V02.00

type restriction of **xs:string**

used by element [begutachtung/stellungnahme/pruefung/entlassung/abteilungstyp](#)
 attribute [beauftragung/auftrag/infos/entlassung/@abteilungstyp](#)

facets enumeration 0
 enumeration 1
 enumeration 2
 enumeration 3
 enumeration 4
 enumeration 5
 enumeration 6
 enumeration 7
 enumeration 8

annotation documentation
 TA301 Schlüssel 4 (3.Stelle): Abteilungstyp
 0 = keine Fallpauschale/kein Sonderentgelt
 1 = Hauptabteilung
 2 = Hauptabteilung mit Beleghebamme
 3 = Belegoperateur
 4 = Belegoperateur und Beleganästhesist
 5 = Belegoperateur und Beleghebamme
 6 = Belegoperateur, Beleganästhesist und Beleghebamme
 7 = Teilstationäre Versorgung (für teilstationäre DRG-Fallpauschalen)
 8 = Belegarzt mit Honorarvertrag

simpleType **Aufnahmearlass**

namespace http://www.aok-systems.de/xml-schema/mdk-kh-standard_V02.00

type restriction of **xs:string**

used by attributes [beauftragung/auftrag/infos/falldaten/aufnahme/@aufnahmearlass](#)
[begutachtung/stellungnahme/pruefung/falldaten/aufnahme/@aufnahmearlass](#)

facets enumeration E
 enumeration Z
 enumeration N
 enumeration R
 enumeration V
 enumeration A

	Projekt: Datenaustausch GKV und MDK Bereich Krankenhaus	Ersteller: Beratung/Entwicklung
	XML-Spezifikation	Datum: 03.12.10

enumeration K
 documentation
 annotation Schlüssel K: Aufnahmeanlass
 E = Einweisung durch einen Arzt
 Z = Einweisung durch einen Zahnarzt
 N = Notfall
 R = Aufnahme nach vorausgehender Behandlung in einer Rehabilitationseinrichtung
 V = Verlegung mit Behandlungsdauer im verlegenden Krankenhaus länger als 24 Stunden
 A = Verlegung mit Behandlungsdauer im verlegenden Krankenhaus bis zu 24 Stunden
 K = Verlegung (Aufnahme) aus einem anderen Krankenhaus

simpleType **Aufnahmegrund**

namespace http://www.aok-systems.de/xml-schema/mdk-kh-standard_V02.00
 type restriction of **xs:string**
 used by element [beauftragung/auftrag/infos/falldaten/aufnahme](#)
 attribute [begutachtung/stellungnahme/pruefung/falldaten/aufnahme/@aufnahmegrund](#)
 facets length 4
 pattern 0[1-9][0,2,4][1-7]
 annotation documentation
 TA301 Schlüssel 1: Aufnahmegrund

simpleType **Behandlungsart**

namespace http://www.aok-systems.de/xml-schema/mdk-kh-standard_V02.00
 type restriction of **xs:string**
 used by element [beauftragung/auftrag/infos/falldaten/behandlungsart](#)
 facets enumeration 1
 enumeration 2
 enumeration 3
 enumeration 4
 enumeration 5
 annotation documentation
 Schlüssel D: Behandlungsart
 1 = vollstationär
 2 = teilstationär
 3 = vorstationär
 4 = nachstationär
 5 = ambulantes Operieren

simpleType **Diagnosetyp**

namespace http://www.aok-systems.de/xml-schema/mdk-kh-standard_V02.00
 type restriction of **xs:string**
 used by attributes [beauftragung/auftrag/infos/diagnosen/diagnose/@diagnosetyp](#)
[begutachtung/stellungnahme/pruefung/diagnosen/diagnose/KH/@diagnosetyp](#)
 facets enumeration 01
 enumeration 02
 enumeration 03
 enumeration 04
 annotation documentation
 Schlüssel E: Diagnosetyp
 01 = Einweisungsdiagnose
 02 = Aufnahmediagnose
 03 = Hauptdiagnose
 04 = Nebendiagnose

	Projekt: Datenaustausch GKV und MDK Bereich Krankenhaus	Ersteller: Beratung/Entwicklung Datum: 03.12.10
	XML-Spezifikation	

simpleType **Entgeltart**

namespace http://www.aok-systems.de/xml-schema/mdk-kh-standard_V02.00
 type restriction of **xs:string**
 used by elements [beauftragung/auftrag/infos/entlassung/entgeltart](#) [beauftragung/auftrag/infos/entgelte](#)
 attributes [begutachtung/stellungnahme/pruefung/entgelte/KH/@entgeltart](#)
[begutachtung/stellungnahme/pruefung/entgelte/MDK/@entgeltart](#)
 facets length 8
 pattern [0-9,A-Z]{8}
 annotation documentation
 TA301 Schlüssel 4: Entgeltarten

simpleType **Entlassungsgrund**

namespace http://www.aok-systems.de/xml-schema/mdk-kh-standard_V02.00
 type restriction of **xs:string**
 used by element [begutachtung/stellungnahme/pruefung/entlassung/entlassungsgrund](#)
 attributes [beauftragung/auftrag/infos/entlassung/@entlassungsgrund](#)
[beauftragung/auftrag/infos/verlegungen/@verlegungsgrund](#)
 facets length 3
 pattern [0-9]{3}
 annotation documentation
 TA301 Schlüssel 5: Entlassungs-/Verlegungsgrund

simpleType **Fachabteilung**

namespace http://www.aok-systems.de/xml-schema/mdk-kh-standard_V02.00
 type restriction of **xs:string**
 used by attributes [beauftragung/auftrag/infos/falldaten/aufnahme/@fachabteilung](#)
[beauftragung/auftrag/infos/entlassung/@fachabteilung](#)
[beauftragung/auftrag/infos/verlegungen/@fachabteilung](#)
 facets length 4
 pattern [0-9]{4}
 annotation documentation
 TA301 Schlüssel 6: Fachabteilungen

simpleType **Fall_ID**

namespace http://www.aok-systems.de/xml-schema/mdk-kh-standard_V02.00
 type restriction of **xs:string**
 used by elements [beauftragung/auftrag](#) [begutachtung/stellungnahme](#)
 facets minLength 0
 maxLength 15
 annotation documentation
 Aufnahme-Nummer

	Projekt: Datenaustausch GKV und MDK Bereich Krankenhaus	Ersteller: Beratung/Entwicklung Datum: 03.12.10
	XML-Spezifikation	

complexType **gkv:CT_Adresse**

diagram

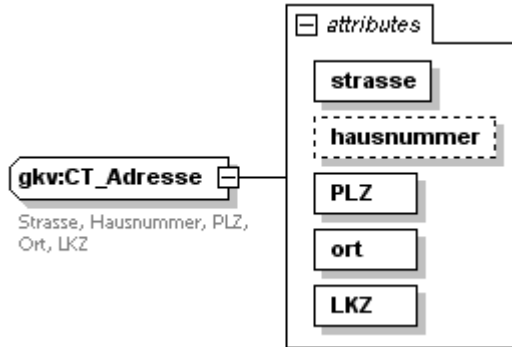

namespace http://www.aok-systems.de/xml-schema/gkv-standard_V01.00

attributes	Name	Type	Use	Default	Fixed	annotation
	strasse	gkv:Strasse	required			
	hausnummer	gkv:Hausnummer	optional			
	PLZ	gkv:PLZ	required			
	ort	gkv:Ort	required			
	LKZ	gkv:LKZ	required			
annotation	documentation					Strasse, Hausnummer, PLZ, Ort, LKZ

attribute **gkv:CT_Adresse/@strasse**

type [gkv:Strasse](#)
 properties isRef 0
 use required
 facets maxLength 30

attribute **gkv:CT_Adresse/@hausnummer**

type [gkv:Hausnummer](#)
 properties isRef 0
 use optional
 facets maxLength 10

attribute **gkv:CT_Adresse/@PLZ**

type [gkv:PLZ](#)
 properties isRef 0
 use required
 facets maxLength 10

attribute **gkv:CT_Adresse/@ort**

type [gkv:Ort](#)
 properties isRef 0
 use required
 facets maxLength 30

attribute **gkv:CT_Adresse/@LKZ**

type [gkv:LKZ](#)
 properties isRef 0
 use required

	Projekt: Datenaustausch GKV und MDK Bereich Krankenhaus	Ersteller: Beratung/Entwicklung
	XML-Spezifikation	Datum: 03.12.10

facets maxLength 3

complexType **gkv:CT_Dokument**

diagram

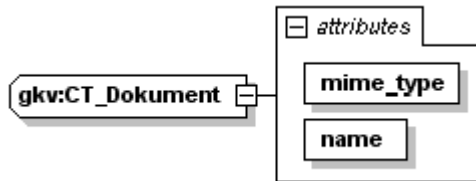

namespace http://www.aok-systems.de/xml-schema/gkv-standard_V01.00

type extension of **xs:base64Binary**

properties base **xs:base64Binary**

used by element [mdk:CT_Anhang/dokument](#)

attributes	Name	Type	Use	Default	Fixed	annotation
	mime_type	derived by: xs:string	required			
	name	derived by: gkv:Freitext	required			

attribute **gkv:CT_Dokument/@mime_type**

type restriction of **xs:string**

properties isRef 0
 use required

facets minLength 1

attribute **gkv:CT_Dokument/@name**

type restriction of [gkv:Freitext](#)

properties isRef 0
 use required

facets minLength 1
 maxLength 255

simpleType **gkv:Anzahl_Tage2**

namespace http://www.aok-systems.de/xml-schema/gkv-standard_V01.00

type restriction of **xs:int**

used by attribute [mdk:CT_Behandlungszeitraum/@tage](#)

facets minInclusive 0
 maxInclusive 99

annotation documentation
 Abstrakte Dauer

simpleType **gkv:Anzahl_Tage3**

namespace http://www.aok-systems.de/xml-schema/gkv-standard_V01.00

type restriction of **xs:int**

used by elements [beauftragung/auftrag/infos/entlassung/TOB](#)
 [begutachtung/stellungnahme/pruefung/entlassung/TOB](#)
 attributes [beauftragung/auftrag/infos/entgelte/@entgelt_anzahl](#)
 [begutachtung/stellungnahme/pruefung/entgelte/KH/@entgelt_anzahl](#)
 [begutachtung/stellungnahme/pruefung/entgelte/MDK/@entgelt_anzahl](#)

	Projekt: Datenaustausch GKV und MDK Bereich Krankenhaus	Ersteller: Beratung/Entwicklung
	XML-Spezifikation	Datum: 03.12.10

[beauftragung/auftrag/infos/entgelte/@TOB](#)
[begutachtung/stellungnahme/pruefung/entgelte/KH/@TOB](#)
[begutachtung/stellungnahme/pruefung/entgelte/MDK/@TOB](#)

facets minInclusive 0
 maxInclusive 999
 annotation documentation
 Abstrakte Dauer

simpleType **gkv:Arztnummer**

namespace http://www.aok-systems.de/xml-schema/gkv-standard_V01.00
 type restriction of **xs:string**
 used by elements [beauftragung/auftrag/infos/falldaten/arztnummer](#)
 [beauftragung/auftrag/infos/falldaten/zahnarztnummer](#)
 facets maxLength 9
 pattern [0-9]+
 annotation documentation
 Arztnummer

simpleType **gkv:DRG**

namespace http://www.aok-systems.de/xml-schema/gkv-standard_V01.00
 type restriction of **xs:string**
 used by elements [beauftragung/auftrag/infos/entlassung/GKV_DRG](#) [beauftragung/auftrag/infos/entlassung/KH_DRG](#)
 [begutachtung/stellungnahme/pruefung/entlassung/MDK_DRG](#)
 facets length 4
 annotation documentation
 DRG

simpleType **gkv:Email**

namespace http://www.aok-systems.de/xml-schema/gkv-standard_V01.00
 type restriction of **xs:string**
 used by attribute [mdk:CT_Kontakt/@email](#)
 facets maxLength 50
 annotation documentation
 E-Mail Adresse

simpleType **gkv:Fallnummer**

namespace http://www.aok-systems.de/xml-schema/gkv-standard_V01.00
 type restriction of **xs:string**
 used by elements [mdk:CT_Beauftragung_Krankenkasse/fallnummer](#)
 [mdk:CT_Begutachtung_Krankenkasse/fallnummer](#)
 facets maxLength 50
 annotation documentation
 Fall-Nummer, max. 50 Zeichen

simpleType **gkv:Fax**

namespace http://www.aok-systems.de/xml-schema/gkv-standard_V01.00
 type restriction of **xs:string**
 used by complexType [mdk:CT_Kontakt](#)
 facets maxLength 20
 annotation documentation
 Faxnummer

	Projekt: Datenaustausch GKV und MDK Bereich Krankenhaus	Ersteller: Beratung/Entwicklung
	XML-Spezifikation	Datum: 03.12.10

simpleType **gkv:Freitext**

namespace http://www.aok-systems.de/xml-schema/gkv-standard_V01.00

type restriction of **xs:string**

used by

- elements [mdk:CT_Antworten/antwort_beauftragung/auftrag/infos/entgelte](#)
- complexType [gkv:CT_Dokument](#)
- attributes [beauftragung/auftrag/@anlagen_post_text](#) [begutachtung/stellungnahme/@anlagen_post_text](#) [mdk:CT_Fragen/frage/@begruendung](#) [begutachtung/stellungnahme/pruefung/diagnosen/diagnose/MDK/@erlaeuterung](#) [begutachtung/stellungnahme/pruefung/prozeduren/prozedur/MDK/@erlaeuterung](#) [begutachtung/stellungnahme/pruefung/entgelte/MDK/@erlaeuterung](#) [begutachtung/stellungnahme/@rueckgabe](#) [beauftragung/auftrag/@unterlagen_beiMDK_text](#)

facets

- maxLength 255

annotation

- documentation Text, max. 255 Zeichen

simpleType **gkv:Hausnummer**

namespace http://www.aok-systems.de/xml-schema/gkv-standard_V01.00

type restriction of **xs:string**

used by

- attribute [gkv:CT_Adresse/@hausnummer](#)

facets

- maxLength 10

annotation

- documentation Hausnummer

simpleType **gkv:ICD_Schlüssel**

namespace http://www.aok-systems.de/xml-schema/gkv-standard_V01.00

type restriction of **xs:string**

used by

- elements [beauftragung/auftrag/infos/diagnosen/diagnose](#) [begutachtung/stellungnahme/pruefung/diagnosen/diagnose/KH](#) [begutachtung/stellungnahme/pruefung/diagnosen/diagnose/MDK](#)

facets

- maxLength 9
- pattern $(\{L\}\{N\}\{N\}.*)?$

annotation

- documentation ICD-Schlüssel

simpleType **gkv:IK**

namespace http://www.aok-systems.de/xml-schema/gkv-standard_V01.00

type restriction of **xs:string**

used by

- element [beauftragung/auftrag/infos/falldaten/IK_stelle](#)
- attributes [mdk:CT_Beauftragung_Krankenkasse/@IK](#) [mdk:CT_Begutachtung_Krankenkasse/@IK](#) [mdk:CT_MDK/@IK](#) [mdk:CT_Krankenhaus/@IK](#) [mdk:AG_Vorlaufsatz/@IK_absender](#) [mdk:AG_Vorlaufsatz/@IK_empfaenger](#)

facets

- length 9
- pattern $[0-9]\{9\}$

annotation

- documentation Institutionskennzeichen

simpleType **gkv:KV_Nummer**

namespace http://www.aok-systems.de/xml-schema/gkv-standard_V01.00

type restriction of **xs:string**

facets

- maxLength 30

annotation

- documentation

	Projekt: Datenaustausch GKV und MDK Bereich Krankenhaus	Ersteller: Beratung/Entwicklung
	XML-Spezifikation	Datum: 03.12.10

Krankenversichertennummer

simpleType **gkv:LKZ**

namespace http://www.aok-systems.de/xml-schema/gkv-standard_V01.00

type restriction of **xs:string**

used by element [mdk:CT_Beauftragung_Versicherter/LKZ](#)
 attribute [gkv:CT_Adresse/@LKZ](#)

facets maxLength 3

annotation documentation
 Länderkennzeichen

simpleType **gkv:Lokalisation**

namespace http://www.aok-systems.de/xml-schema/gkv-standard_V01.00

type restriction of **xs:string**

used by attributes [beauftragung/auftrag/infos/diagnosen/diagnose/@lokalisierung](#)
[beauftragung/auftrag/infos/prozeduren/prozedur/@lokalisierung](#)
[begutachtung/stellungnahme/pruefung/diagnosen/diagnose/KH/@lokalisierung](#)
[begutachtung/stellungnahme/pruefung/diagnosen/diagnose/MDK/@lokalisierung](#)
[begutachtung/stellungnahme/pruefung/prozeduren/prozedur/KH/@lokalisierung](#)
[begutachtung/stellungnahme/pruefung/prozeduren/prozedur/MDK/@lokalisierung](#)

facets enumeration B
 enumeration L
 enumeration R

annotation documentation
 TA301 Schlüssel 16: Lokalisation
 B = Beide
 R = Rechts
 L = Links

simpleType **gkv:Name**

namespace http://www.aok-systems.de/xml-schema/gkv-standard_V01.00

type restriction of **xs:string**

used by element [beauftragung/auftrag/infos/falldaten/stelle_notfall](#)
 complexTypes [mdk:CT_Person](#) [mdk:CT_Person](#)

facets maxLength 30

annotation documentation
 Name, max. 30 Zeichen

simpleType **gkv:Name_KH**

namespace http://www.aok-systems.de/xml-schema/gkv-standard_V01.00

type restriction of **xs:string**

used by element [mdk:CT_Krankenhaus/name](#)

facets maxLength 80

annotation documentation
 Name Krankenhaus, max. 80 Zeichen

	Projekt: Datenaustausch GKV und MDK Bereich Krankenhaus	Ersteller: Beratung/Entwicklung Datum: 03.12.10
	XML-Spezifikation	

simpleType **gkv:Nebenstellenummer**

namespace http://www.aok-systems.de/xml-schema/gkv-standard_V01.00

type restriction of **xs:string**

used by element [mdk:CT_MDK/stelle_nummer](#)
attribute [mdk:CT_Nebestelle/@nummer](#)

facets
maxLength 5
pattern [0-9]+

annotation documentation
Identifiziert Kasse/Nebestelle, max. 5 Ziffern

simpleType **gkv:OPS_Schlüssel**

namespace http://www.aok-systems.de/xml-schema/gkv-standard_V01.00

type restriction of **xs:string**

used by elements [begutachtung/stellungnahme/pruefung/prozeduren/prozedur/KH](#)
[beauftragung/auftrag/infos/prozeduren/prozedur](#)
attribute [begutachtung/stellungnahme/pruefung/prozeduren/prozedur/MDK/@ops](#)

facets
maxLength 11

annotation documentation
OPS-Schlüssel

simpleType **gkv:Ort**

namespace http://www.aok-systems.de/xml-schema/gkv-standard_V01.00

type restriction of **xs:string**

used by element [mdk:CT_Krankenhaus/standort](#)
attribute [gkv:CT_Adresse/@ort](#)

facets
maxLength 30

annotation documentation
Ort

simpleType **gkv:PLZ**

namespace http://www.aok-systems.de/xml-schema/gkv-standard_V01.00

type restriction of **xs:string**

used by attribute [gkv:CT_Adresse/@PLZ](#)

facets
maxLength 10

annotation documentation
Postleitzahl, max. 10 Zeichen

simpleType **gkv:Rechnungsnummer**

namespace http://www.aok-systems.de/xml-schema/gkv-standard_V01.00

type restriction of **xs:string**

used by attribute [beauftragung/auftrag/@rechnungsnummer](#)

facets
maxLength 20

annotation documentation
Rechnungsnummer

	Projekt: Datenaustausch GKV und MDK Bereich Krankenhaus	Ersteller: Beratung/Entwicklung
	XML-Spezifikation	Datum: 03.12.10

simpleType **gkv:Strasse**

namespace http://www.aok-systems.de/xml-schema/gkv-standard_V01.00
 type restriction of **xs:string**
 used by elements [mdk:CT_Beauftragung_Versicherter/strasse](#) [mdk:CT_Beauftragung_Versicherter/zusatz](#)
 attributes [gkv:CT_Adresse/@strasse](#) [mdk:CT_Adresse/@strasse](#)
 facets maxLength 30
 annotation documentation
 Strasse

simpleType **gkv:TA_Version**

namespace http://www.aok-systems.de/xml-schema/gkv-standard_V01.00
 type restriction of **xs:string**
 facets pattern [1-9][0-9]?\.?[1-9]?[0-9]
 annotation documentation
 TA Versionsnummer

simpleType **gkv:Telefon**

namespace http://www.aok-systems.de/xml-schema/gkv-standard_V01.00
 type restriction of **xs:string**
 used by element [mdk:CT_Beauftragung_Versicherter/telefon](#)
 complexType [mdk:CT_Kontakt](#)
 facets maxLength 20
 annotation documentation
 Telefonnummer

simpleType **gkv:Versionierung**

namespace http://www.aok-systems.de/xml-schema/gkv-standard_V01.00
 type restriction of **xs:string**
 facets enumeration 1.0.0
 annotation documentation
 Versionierung

complexType **mdk:CT_Adresse**

diagram

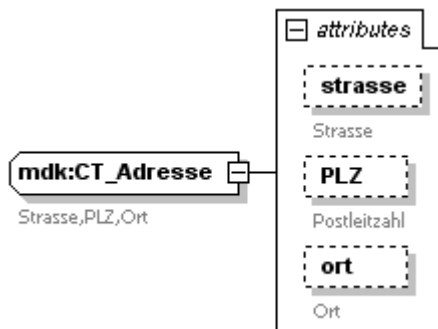

namespace http://www.aok-systems.de/xml-schema/mdk-standard_V02.00
 used by elements [mdk:CT_SFB_Standort/adresse](#) [mdk:CT_Beauftragung_Krankenkasse/adresse](#)
[mdk:CT_Begutachtung_Krankenkasse/adresse](#) [mdk:CT_MDK/adresse](#)
[mdk:CT_Krankenhaus/adresse](#)

	Projekt: Datenaustausch GKV und MDK Bereich Krankenhaus	Ersteller: Beratung/Entwicklung
	XML-Spezifikation	Datum: 03.12.10

attributes	Name	Type	Use	Default	Fixed	annotation
	strasse	gkv:Strasse	optional			documentation Strasse
	PLZ	mdk:PLZ	optional			documentation Postleitzahl
	ort	mdk:Ort	optional			documentation Ort
annotation	documentation Strasse,PLZ,Ort					

attribute **mdk:CT_Adresse/@strasse**

type	gkv:Strasse
properties	isRef 0 use optional
facets	maxLength 30
annotation	documentation Strasse

attribute **mdk:CT_Adresse/@PLZ**

type	mdk:PLZ
properties	isRef 0 use optional
facets	maxLength 7
annotation	documentation Postleitzahl

attribute **mdk:CT_Adresse/@ort**

type	mdk:Ort
properties	isRef 0 use optional
facets	maxLength 25
annotation	documentation Ort

complexType **mdk:CT_Anhang**



namespace	http://www.aok-systems.de/xml-schema/mdk-standard_V02.00		
children	dokument		
used by	elements	beauftragung/anlage begutachtung/anlage	
annotation	documentation Dokumentanhänge		

	Projekt: Datenaustausch GKV und MDK Bereich Krankenhaus	Ersteller: Beratung/Entwicklung
	XML-Spezifikation	Datum: 03.12.10

element **mdk:CT_Anhang/dokument**

diagram

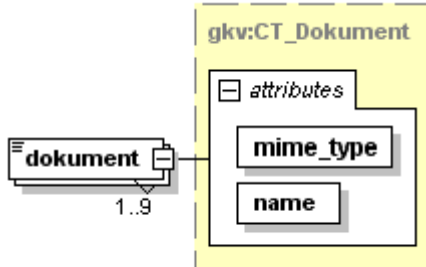

namespace http://www.aok-systems.de/xml-schema/mdk-standard_V02.00

type [gkv:CT_Dokument](#)

properties	isRef	0				
	minOcc	1				
	maxOcc	9				
	content	complex				
attributes	Name	Type	Use	Default	Fixed	annotation
	mime_type	derived by: xs:string	required			
	name	derived by: gkv:Freitext	required			

complexType **mdk:CT_Antworten**

diagram

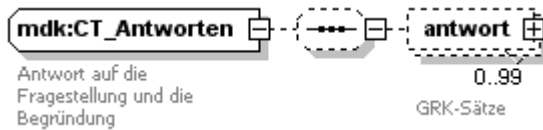

namespace http://www.aok-systems.de/xml-schema/mdk-standard_V02.00

children [antwort](#)

used by element [begutachtung/stellungnahme/antworten](#)

documentation
Antwort auf die Fragestellung und die Begründung

element **mdk:CT_Antworten/antwort**

diagram

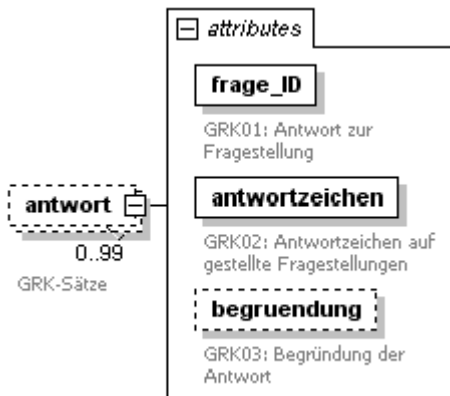

namespace http://www.aok-systems.de/xml-schema/mdk-standard_V02.00

properties	isRef	0
	minOcc	0

	Projekt: Datenaustausch GKV und MDK Bereich Krankenhaus	Ersteller: Beratung/Entwicklung Datum: 03.12.10
	XML-Spezifikation	

attributes	Name	Type	Use	Default	Fixed	annotation
	frage_ID	mdk:Frage_ID	required			documentation GRK01: Antwort zur Fragestellung
	antwortzeichen	mdk:Antwortzeichen	required			documentation GRK02: Antwortzeichen auf gestellte Fragestellungen
	begruendung	derived by: gkv:Freitext	optional			documentation GRK03: Begründung der Antwort
annotation	documentation GRK-Sätze					

attribute **mdk:CT_Antworten/antwort/@frage_ID**

type	mdk:Frage_ID
properties	isRef 0 use required
facets	length 2 pattern [0-9][0-9]
annotation	documentation GRK01: Antwort zur Fragestellung

attribute **mdk:CT_Antworten/antwort/@antwortzeichen**

type	mdk:Antwortzeichen
properties	isRef 0 use required
facets	enumeration 0 enumeration 1 enumeration 2 enumeration 9
annotation	documentation GRK02: Antwortzeichen auf gestellte Fragestellungen

attribute **mdk:CT_Antworten/antwort/@begruendung**

type	restriction of gkv:Freitext
properties	isRef 0 use optional
facets	minLength 1 maxLength 255
annotation	documentation GRK03: Begründung der Antwort

complexType **mdk:CT_Beauftragung_Krankenkasse**

diagram

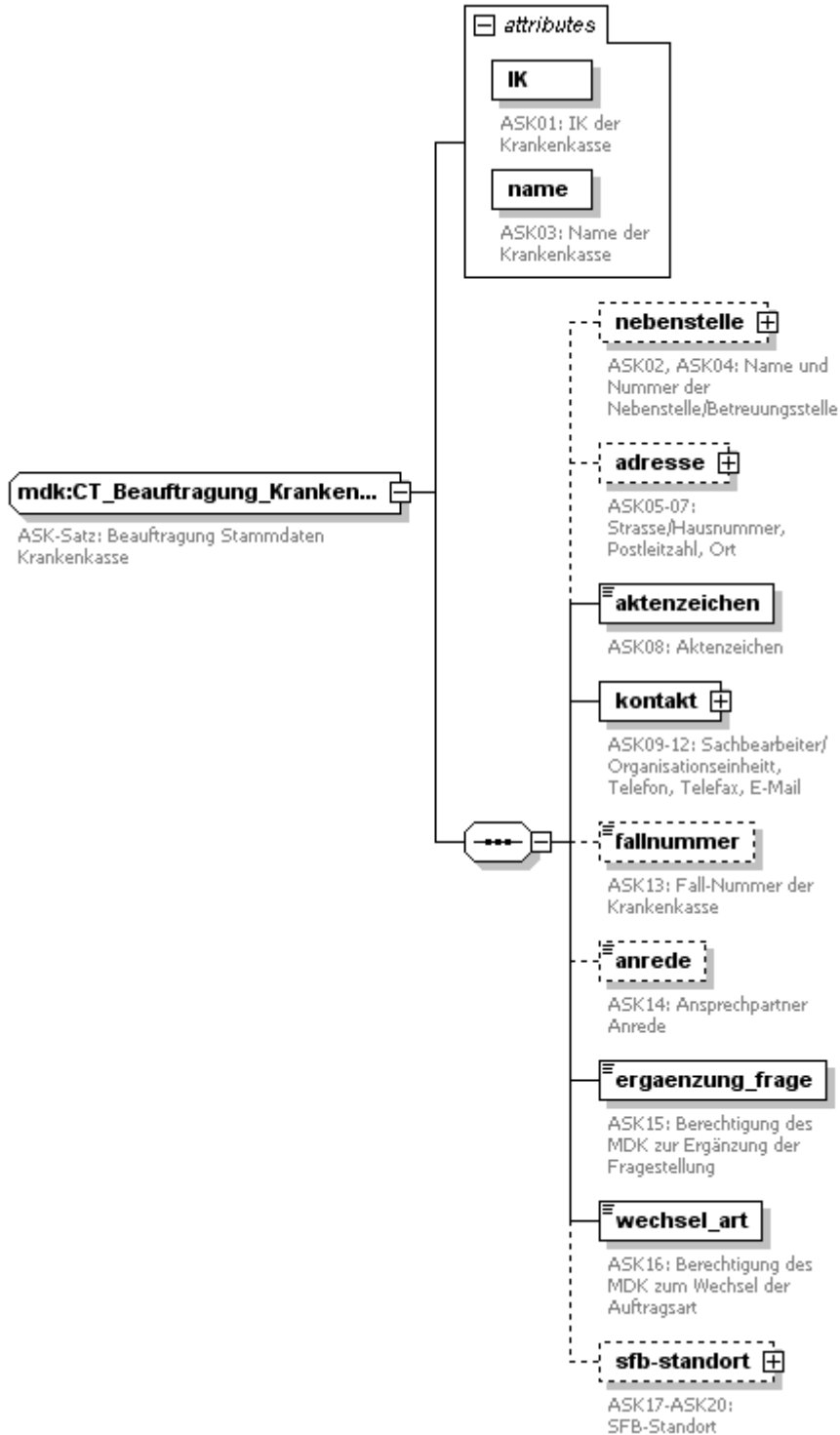

namespace http://www.aok-systems.de/xml-schema/mdk-standard_V02.00

children [nebenstelle](#) [adresse](#) [aktenzeichen](#) [kontakt](#) [fallnummer](#) [anrede](#) [ergaenzung_frage](#) [wechsel_art](#) [sfb-standort](#)

used by element [beauftragung/krankenkasse](#)

attributes	Name	Type	Use	Default	Fixed	annotation
	IK	gkv:IK	required			documentation ASK01: IK der

	Projekt: Datenaustausch GKV und MDK Bereich Krankenhaus	Ersteller: Beratung/Entwicklung Datum: 03.12.10
	XML-Spezifikation	

[name](#) **derived by:** required
[mdk:Kassen_Name](#)
[ame](#)

annotation documentation
 ASK-Satz: Beauftragung Stammdaten Krankenkasse

Krankenkasse
 documentation
 ASK03: Name
 der
 Krankenkasse

attribute **mdk:CT_Beauftragung_Krankenkasse/@IK**

type [gkv:IK](#)
 properties isRef 0
 use required
 facets length 9
 pattern [0-9]{9}
 annotation documentation
 ASK01: IK der Krankenkasse

attribute **mdk:CT_Beauftragung_Krankenkasse/@name**

type restriction of [mdk:Kassen_Name](#)
 properties isRef 0
 use required
 facets minLength 1
 maxLength 28
 annotation documentation
 ASK03: Name der Krankenkasse

element **mdk:CT_Beauftragung_Krankenkasse/nebenstelle**

diagram

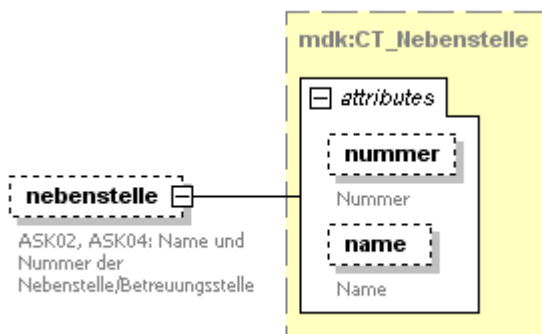

namespace http://www.aok-systems.de/xml-schema/mdk-standard_V02.00

type [mdk:CT_Nebenstelle](#)
 properties isRef 0
 minOcc 0
 maxOcc 1
 content complex

attributes	Name	Type	Use	Default	Fixed	annotation
	nummer	gkv:Nebenstell ennummer	optional			documentation Nummer
	name	mdk:Kassen_N ame	optional			documentation Name

annotation documentation
 ASK02, ASK04: Name und Nummer der Nebenstelle/Betreuungsstelle

	Projekt: Datenaustausch GKV und MDK Bereich Krankenhaus	Ersteller: Beratung/Entwicklung
	XML-Spezifikation	Datum: 03.12.10

element **mdk:CT_Beauftragung_Krankenkasse/adresse**

diagram

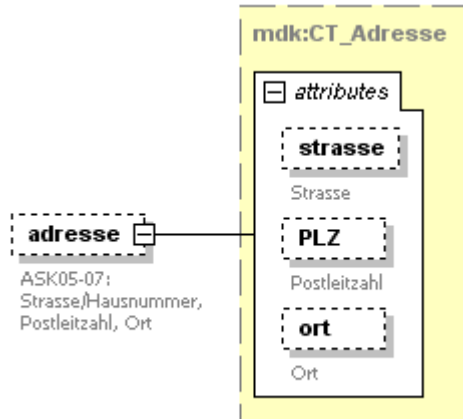

namespace http://www.aok-systems.de/xml-schema/mdk-standard_V02.00

type [mdk:CT_Adresse](#)

properties
 isRef 0
 minOcc 0
 maxOcc 1
 content complex

attributes	Name	Type	Use	Default	Fixed	annotation
	strasse	gkv:Strasse	optional			documentation Strasse
	PLZ	mdk:PLZ	optional			documentation Postleitzahl
	ort	mdk:Ort	optional			documentation Ort

annotation
 documentation
 ASK05-07: Strasse/Hausnummer, Postleitzahl, Ort

element **mdk:CT_Beauftragung_Krankenkasse/aktENZEICHEN**

diagram



namespace http://www.aok-systems.de/xml-schema/mdk-standard_V02.00

type [mdk:Aktenzeichen](#)

properties
 isRef 0
 content simple
 facets
 minLength 2
 maxLength 18

annotation
 documentation
 ASK08: Aktenzeichen

	Projekt: Datenaustausch GKV und MDK Bereich Krankenhaus	Ersteller: Beratung/Entwicklung
	XML-Spezifikation	Datum: 03.12.10

element **mdk:CT_Beauftragung_Krankenkasse/kontakt**

diagram

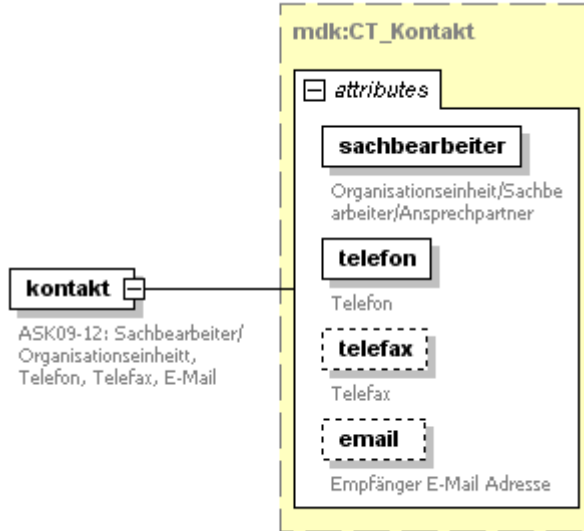

namespace http://www.aok-systems.de/xml-schema/mdk-standard_V02.00

type [mdk:CT_Kontakt](#)

properties isRef 0
content complex

attributes	Name	Type	Use	Default	Fixed	annotation
	sachbearbeiter	mdk:Sachbearbeiter_Orga	required			documentation Organisationseinheit/Sachbearbeiter/Ansprechpartner
	telefon	derived by: gkv:Telefon	required			documentation Telefon
	telefax	derived by: gkv:Fax	optional			documentation Telefax
	email	derived by: gkv:Email	optional			documentation Empfänger E-Mail Adresse

annotation documentation
ASK09-12: Sachbearbeiter/ Organisationseinheit, Telefon, Telefax, E-Mail

element **mdk:CT_Beauftragung_Krankenkasse/fallnummer**

diagram



namespace http://www.aok-systems.de/xml-schema/mdk-standard_V02.00

type [gkv:Fallnummer](#)

properties isRef 0
minOcc 0
maxOcc 1
content simple
facets maxLength 50

annotation documentation
ASK13: Fall-Nummer der Krankenkasse

	Projekt: Datenaustausch GKV und MDK Bereich Krankenhaus	Ersteller: Beratung/Entwicklung
	XML-Spezifikation	Datum: 03.12.10

element **mdk:CT_Beauftragung_Krankenkasse/anrede**



namespace http://www.aok-systems.de/xml-schema/mdk-standard_V02.00

type [mdk:Anrede](#)

properties
 isRef 0
 minOcc 0
 maxOcc 1
 content simple
 facets
 maxLength 10

annotation
 documentation
 ASK14: Ansprechpartner Anrede

element **mdk:CT_Beauftragung_Krankenkasse/ergaenzung_frage**



namespace http://www.aok-systems.de/xml-schema/mdk-standard_V02.00

type [mdk:Erweiterung_Frage](#)

properties
 isRef 0
 content simple
 facets
 enumeration 0
 enumeration 1

annotation
 documentation
 ASK15: Berechtigung des MDK zur Ergänzung der Fragestellung

element **mdk:CT_Beauftragung_Krankenkasse/wechsel_art**



namespace http://www.aok-systems.de/xml-schema/mdk-standard_V02.00

type [mdk:Wechsel_Auftragsart](#)

properties
 isRef 0
 content simple
 facets
 enumeration 0
 enumeration 1
 enumeration 2

annotation
 documentation
 ASK16: Berechtigung des MDK zum Wechsel der Auftragsart

	Projekt: Datenaustausch GKV und MDK Bereich Krankenhaus	Ersteller: Beratung/Entwicklung
	XML-Spezifikation	Datum: 03.12.10

element **mdk:CT_Beauftragung_Krankenkasse/sfb-standort**

diagram

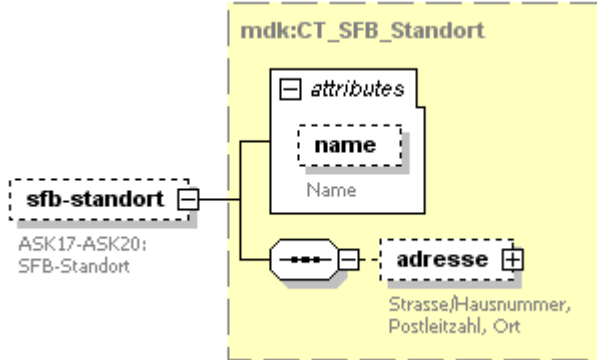

namespace http://www.aok-systems.de/xml-schema/mdk-standard_V02.00

type [mdk:CT_SFB_Standort](#)

properties
 isRef 0
 minOcc 0
 maxOcc 1
 content complex

children [adresse](#)

attributes	Name name	Type mdk:Kassen Name	Use optional	Default	Fixed	annotation documentation Name
------------	------------------------------	---	-----------------	---------	-------	-------------------------------------

annotation
 documentation
 ASK17-ASK20: SFB-Standort

complexType **mdk:CT_Beauftragung_Versicherter**

diagram

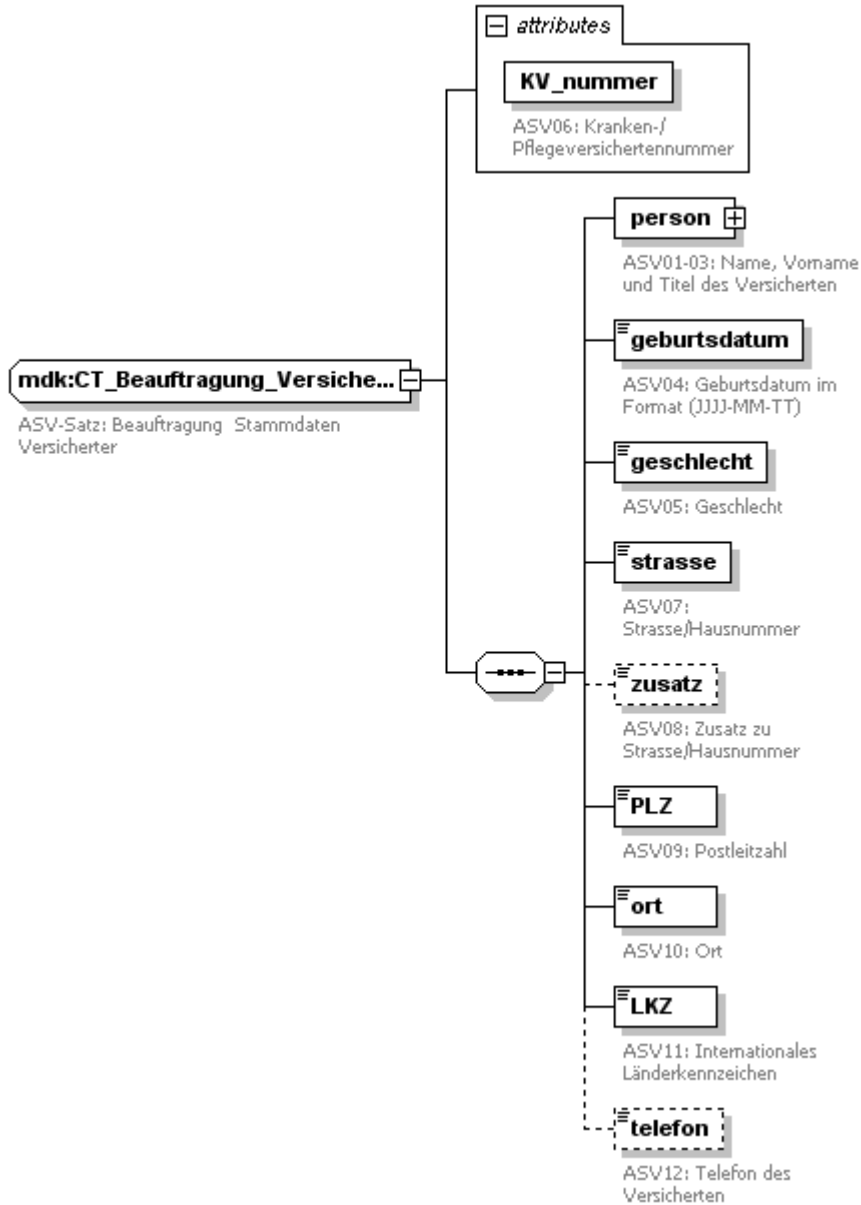

namespace http://www.aok-systems.de/xml-schema/mdk-standard_V02.00

children [person](#) [geburtsdatum](#) [geschlecht](#) [strasse](#) [zusatz](#) [PLZ](#) [ort](#) [LKZ](#) [telefon](#)

used by element [beauftragung/versicherter](#)

attributes	Name	Type	Use	Default	Fixed	annotation
	KV_nummer	derived by: mdk:KV Nummer	required			documentation ASV06: Kranken-/Pflegeversichertennummer

annotation documentation ASV-Satz: Beauftragung Stammdaten Versicherter

attribute **mdk:CT_Beauftragung_Versicherter/@KV_nummer**

type restriction of [mdk:KV Nummer](#)

	Projekt: Datenaustausch GKV und MDK Bereich Krankenhaus	Ersteller: Beratung/Entwicklung Datum: 03.12.10
	XML-Spezifikation	

```

properties    isRef 0
              use  required
facets        minLength 1
              maxLength 15
annotation    documentation
              ASV06: Kranken-/ Pflegeversichertennummer
  
```

element **mdk:CT_Beauftragung_Versicherter/person**

diagram

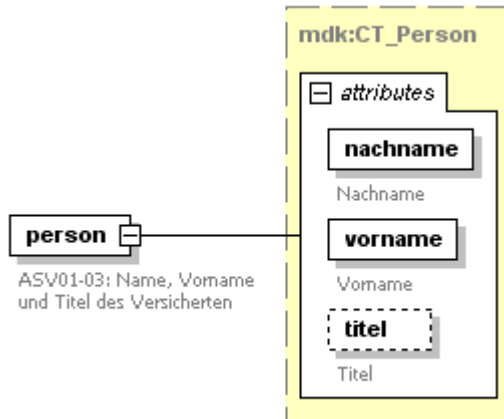

namespace http://www.aok-systems.de/xml-schema/mdk-standard_V02.00

type [mdk:CT_Person](#)

```

properties    isRef 0
              content complex
  
```

attributes	Name	Type	Use	Default	Fixed	annotation
	nachname	derived by: gkv:Name	required			documentation Nachname
	vorname	derived by: gkv:Name	required			documentation Vorname
	titel	mdk:Titel	optional			documentation Titel

annotation documentation
ASV01-03: Name, Vorname und Titel des Versicherten

element **mdk:CT_Beauftragung_Versicherter/geburtsdatum**

diagram



namespace http://www.aok-systems.de/xml-schema/mdk-standard_V02.00

type [mdk:Datum](#)

```

properties    isRef 0
              content simple
facets        minInclusive 1850-01-01
              maxInclusive 2099-12-31
  
```

annotation documentation
ASV04: Geburtsdatum im Format (JJJJ-MM-TT)

element **mdk:CT_Beauftragung_Versicherter/geschlecht**

diagram



	Projekt: Datenaustausch GKV und MDK Bereich Krankenhaus	Ersteller: Beratung/Entwicklung
	XML-Spezifikation	Datum: 03.12.10

namespace http://www.aok-systems.de/xml-schema/mdk-standard_V02.00

type [mdk:Geschlecht](#)

properties isRef 0
 content simple
 facets enumeration m
 enumeration w
 annotation documentation
 ASV05: Geschlecht

element **mdk:CT_Beauftragung_Versicherter/strasse**

diagram



ASV07:
 Strasse/Hausnummer

namespace http://www.aok-systems.de/xml-schema/mdk-standard_V02.00

type restriction of [gkv:Strasse](#)

properties isRef 0
 content simple
 facets minLength 1
 maxLength 30
 annotation documentation
 ASV07: Strasse/Hausnummer

element **mdk:CT_Beauftragung_Versicherter/zusatz**

diagram

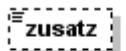

ASV08: Zusatz zu
 Strasse/Hausnummer

namespace http://www.aok-systems.de/xml-schema/mdk-standard_V02.00

type [gkv:Strasse](#)

properties isRef 0
 minOcc 0
 maxOcc 1
 content simple
 facets maxLength 30
 annotation documentation
 ASV08: Zusatz zu Strasse/Hausnummer

element **mdk:CT_Beauftragung_Versicherter/PLZ**

diagram

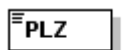

ASV09: Postleitzahl

namespace http://www.aok-systems.de/xml-schema/mdk-standard_V02.00

type restriction of [mdk:PLZ](#)

properties isRef 0
 content simple
 facets minLength 1
 maxLength 7
 annotation documentation
 ASV09: Postleitzahl

	Projekt: Datenaustausch GKV und MDK Bereich Krankenhaus	Ersteller: Beratung/Entwicklung
	XML-Spezifikation	Datum: 03.12.10

element **mdk:CT_Beauftragung_Versicherter/ort**



namespace http://www.aok-systems.de/xml-schema/mdk-standard_V02.00

type restriction of [mdk:Ort](#)

properties isRef 0
content simple

facets minLength 1
maxLength 25

annotation documentation
ASV10: Ort

element **mdk:CT_Beauftragung_Versicherter/LKZ**



namespace http://www.aok-systems.de/xml-schema/mdk-standard_V02.00

type restriction of [gkv:LKZ](#)

properties isRef 0
content simple

facets maxLength 3
pattern [A-Z]{1,3}

annotation documentation
ASV11: Internationales Länderkennzeichen

element **mdk:CT_Beauftragung_Versicherter/telefon**



namespace http://www.aok-systems.de/xml-schema/mdk-standard_V02.00

type [gkv:Telefon](#)

properties isRef 0
minOcc 0
maxOcc 1
content simple

facets maxLength 20

annotation documentation
ASV12: Telefon des Versicherten

complexType **mdk:CT_Begutachtung_Krankenkasse**

diagram

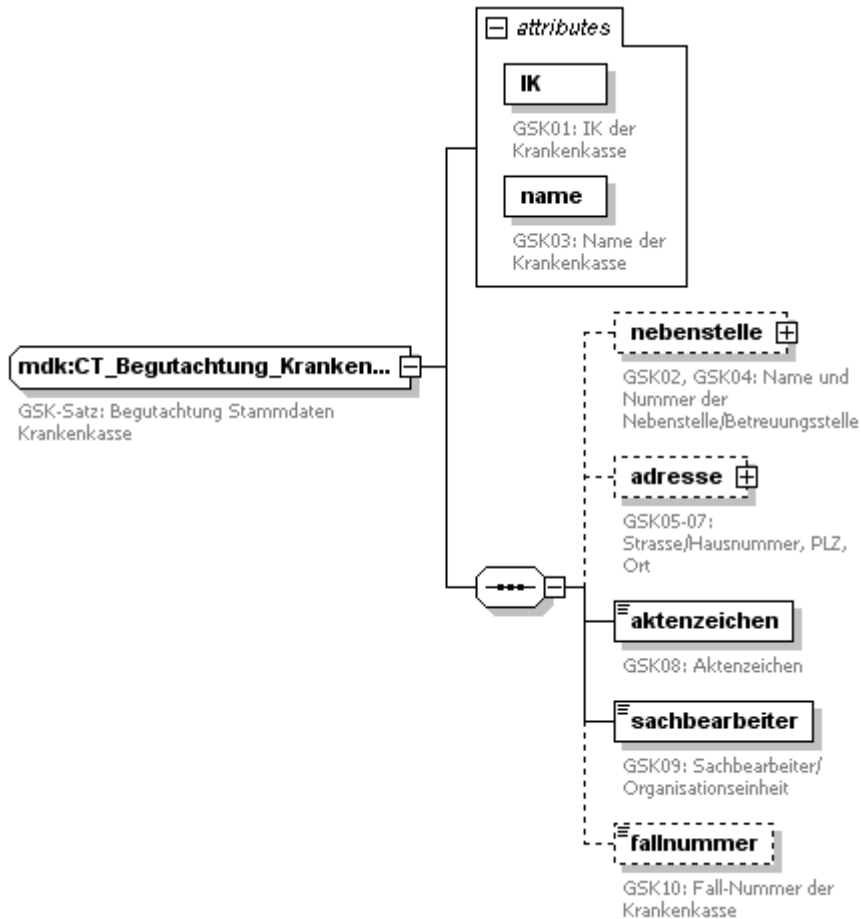

namespace http://www.aok-systems.de/xml-schema/mdk-standard_V02.00

children [nebenstelle](#) [adresse](#) [aktenzeichen](#) [sachbearbeiter](#) [fallnummer](#)

used by element [begutachtung/krankenkasse](#)

attributes	Name	Type	Use	Default	Fixed	annotation
	IK	gkv:IK	required			documentation GSK01: IK der Krankenkasse
	name	derived by: mdk:Kassen_Name	required			documentation GSK03: Name der Krankenkasse
annotation	documentation GSK-Satz: Begutachtung Stammdaten Krankenkasse					

attribute **mdk:CT_Begutachtung_Krankenkasse/@IK**

type [gkv:IK](#)

properties isRef 0
use required

facets length 9
pattern [0-9]{9}

annotation documentation
GSK01: IK der Krankenkasse

attribute **mdk:CT_Begutachtung_Krankenkasse/@name**

type restriction of [mdk:Kassen_Name](#)

	Projekt: Datenaustausch GKV und MDK Bereich Krankenhaus	Ersteller: Beratung/Entwicklung Datum: 03.12.10
	XML-Spezifikation	

```

properties   isRef 0
              use  required
facets       minLength 1
              maxLength 28
annotation   documentation
              GSK03: Name der Krankenkasse
  
```

element `mdk:CT_Begutachtung_Krankenkasse/nebenstelle`

diagram

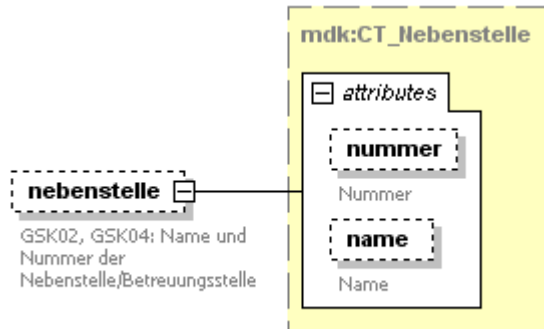

namespace http://www.aok-systems.de/xml-schema/mdk-standard_V02.00

type [mdk:CT Nebestelle](#)

```

properties   isRef 0
              minOcc 0
              maxOcc 1
              content complex
  
```

attributes	Name	Type	Use	Default	Fixed	annotation
	nummer	gkv:Nebestell ennummer	optional			documentation Nummer
	name	mdk:Kassen_N ame	optional			documentation Name

annotation documentation
GSK02, GSK04: Name und Nummer der Nebenstelle/Betreuungsstelle

element `mdk:CT_Begutachtung_Krankenkasse/adresse`

diagram

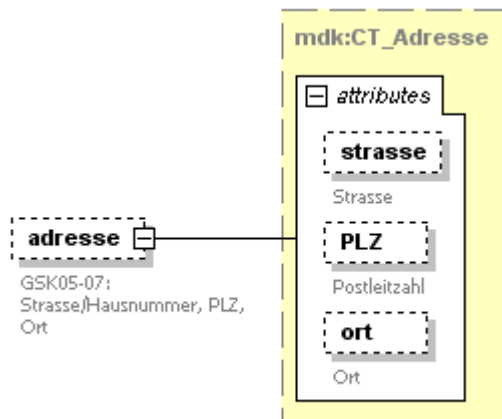

namespace http://www.aok-systems.de/xml-schema/mdk-standard_V02.00

type [mdk:CT Adresse](#)

```

properties   isRef 0
              minOcc 0
              maxOcc 1
              content complex
  
```

	Projekt: Datenaustausch GKV und MDK Bereich Krankenhaus	Ersteller: Beratung/Entwicklung Datum: 03.12.10
	XML-Spezifikation	

attributes	Name	Type	Use	Default	Fixed	annotation
	strasse	gkv:Strasse	optional			documentation Strasse
	PLZ	mdk:PLZ	optional			documentation Postleitzahl
	ort	mdk:Ort	optional			documentation Ort

annotation documentation
GSK05-07: Strasse/Hausnummer, PLZ, Ort

element **mdk:CT_Begutachtung_Krankenkasse/aktenzeichen**



namespace http://www.aok-systems.de/xml-schema/mdk-standard_V02.00

type [mdk:Aktenzeichen](#)

properties isRef 0
content simple

facets minLength 2
maxLength 18

annotation documentation
GSK08: Aktenzeichen

element **mdk:CT_Begutachtung_Krankenkasse/sachbearbeiter**



namespace http://www.aok-systems.de/xml-schema/mdk-standard_V02.00

type [mdk:Sachbearbeiter_Orga](#)

properties isRef 0
content simple

facets minLength 2
maxLength 30

annotation documentation
GSK09: Sachbearbeiter/ Organisationseinheit

element **mdk:CT_Begutachtung_Krankenkasse/fallnummer**



namespace http://www.aok-systems.de/xml-schema/mdk-standard_V02.00

type [gkv:Fallnummer](#)

properties isRef 0
minOcc 0
maxOcc 1
content simple

facets maxLength 50

annotation documentation
GSK10: Fall-Nummer der Krankenkasse

	Projekt: Datenaustausch GKV und MDK Bereich Krankenhaus	Ersteller: Beratung/Entwicklung
	XML-Spezifikation	Datum: 03.12.10

complexType **mdk:CT_Begutachtung_Versicherter**

diagram

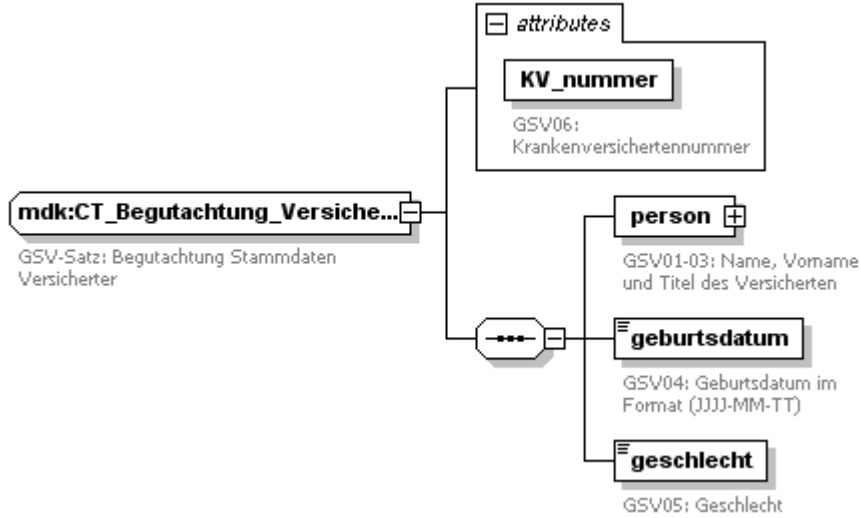

namespace http://www.aok-systems.de/xml-schema/mdk-standard_V02.00

children [person](#) [geburtsdatum](#) [geschlecht](#)

used by element [begutachtung/versicherter](#)

attributes	Name	Type	Use	Default	Fixed	annotation
	KV_nummer	derived by: mdk:KV Nummer	required			documentation GSV06: Krankenversichertennummer
annotation		documentation GSV-Satz: Begutachtung Stammdaten Versicherter				

attribute **mdk:CT_Begutachtung_Versicherter/@KV_nummer**

type restriction of [mdk:KV Nummer](#)

properties	isRef	use
	0	required
facets	minLength	1
	maxLength	15
annotation	documentation	GSV06: Krankenversichertennummer

element **mdk:CT_Begutachtung_Versicherter/person**

diagram

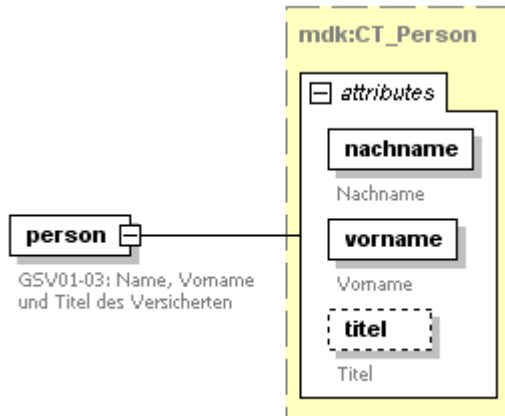

	Projekt: Datenaustausch GKV und MDK Bereich Krankenhaus	Ersteller: Beratung/Entwicklung Datum: 03.12.10
	XML-Spezifikation	

namespace http://www.aok-systems.de/xml-schema/mdk-standard_V02.00

type [mdk:CT_Person](#)

properties isRef 0
content complex

attributes	Name	Type	Use	Default	Fixed	annotation
	nachname	derived by: gkv:Name	required			documentation Nachname
	vorname	derived by: gkv:Name	required			documentation Vorname
	titel	mdk:Titel	optional			documentation Titel

annotation documentation
GSV01-03: Name, Vorname und Titel des Versicherten

element [mdk:CT_Begutachtung_Versicherter/geburtsdatum](#)

diagram



namespace http://www.aok-systems.de/xml-schema/mdk-standard_V02.00

type [mdk:Datum](#)

properties isRef 0
content simple
facets minInclusive 1850-01-01
maxInclusive 2099-12-31

annotation documentation
GSV04: Geburtsdatum im Format (JJJJ-MM-TT)

element [mdk:CT_Begutachtung_Versicherter/geschlecht](#)

diagram



namespace http://www.aok-systems.de/xml-schema/mdk-standard_V02.00

type [mdk:Geschlecht](#)

properties isRef 0
content simple
facets enumeration m
enumeration w

annotation documentation
GSV05: Geschlecht

complexType [mdk:CT_Behandlungszeitraum](#)

diagram

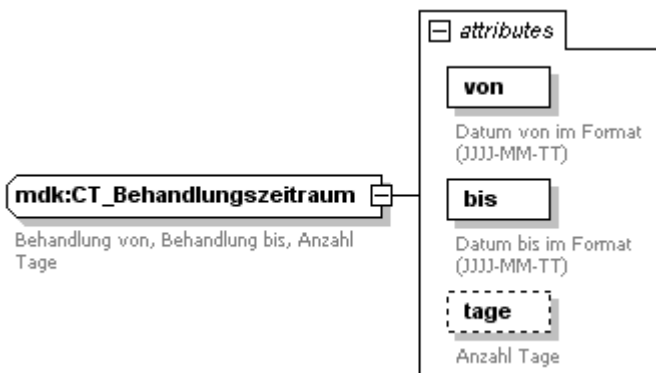

	Projekt: Datenaustausch GKV und MDK Bereich Krankenhaus	Ersteller: Beratung/Entwicklung Datum: 03.12.10
	XML-Spezifikation	

namespace	http://www.aok-systems.de/xml-schema/mdk-standard_V02.00					
attributes	Name	Type	Use	Default	Fixed	annotation
	von	mdk:Datum	required			documentation Datum von im Format (JJJJ- MM-TT)
	bis	mdk:Datum	required			documentation Datum bis im Format (JJJJ- MM-TT)
	tage	gkv:Anzahl_Tag e2	optional			documentation Anzahl Tage
annotation	documentation Behandlung von, Behandlung bis, Anzahl Tage					

attribute **mdk:CT_Behandlungszeitraum/@von**

type	mdk:Datum
properties	isRef 0 use required
facets	minInclusive 1850-01-01 maxInclusive 2099-12-31
annotation	documentation Datum von im Format (JJJJ-MM-TT)

attribute **mdk:CT_Behandlungszeitraum/@bis**

type	mdk:Datum
properties	isRef 0 use required
facets	minInclusive 1850-01-01 maxInclusive 2099-12-31
annotation	documentation Datum bis im Format (JJJJ-MM-TT)

attribute **mdk:CT_Behandlungszeitraum/@tage**

type	gkv:Anzahl_Tage2
properties	isRef 0 use optional
facets	minInclusive 0 maxInclusive 99
annotation	documentation Anzahl Tage

complexType **mdk:CT_Fragen**



namespace	http://www.aok-systems.de/xml-schema/mdk-standard_V02.00	
children	frage	
used by	element	beauftragung/auftrag/fragen
annotation	documentation Fragestellung und die Begründung	

	Projekt: Datenaustausch GKV und MDK Bereich Krankenhaus	Ersteller: Beratung/Entwicklung
	XML-Spezifikation	Datum: 03.12.10

element mdk:CT_Fragen/frage

diagram

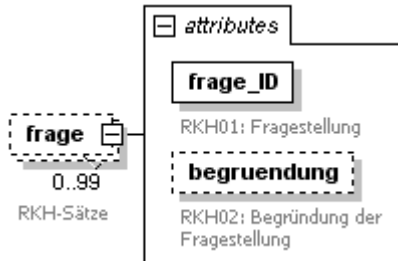

namespace http://www.aok-systems.de/xml-schema/mdk-standard_V02.00

properties
 isRef 0
 minOcc 0
 maxOcc 99
 content complex

attributes	Name	Type	Use	Default	Fixed	annotation
	frage_ID	mdk:Frage_ID	required			documentation RKH01: Fragestellung
	begrueundung	gkv:Freitext	optional			documentation RKH02: Begründung der Fragestellung

annotation
 documentation
 RKH-Sätze

attribute mdk:CT_Fragen/frage/@frage_ID

type [mdk:Frage_ID](#)

properties
 isRef 0
 use required

facets
 length 2
 pattern [0-9][0-9]

annotation
 documentation
 RKH01: Fragestellung

attribute mdk:CT_Fragen/frage/@begrueundung

type [gkv:Freitext](#)

properties
 isRef 0
 use optional
 facets
 maxLength 255

annotation
 documentation
 RKH02: Begründung der Fragestellung

	Projekt: Datenaustausch GKV und MDK Bereich Krankenhaus	Ersteller: Beratung/Entwicklung
	XML-Spezifikation	Datum: 03.12.10

complexType **mdk:CT_Kontakt**

diagram

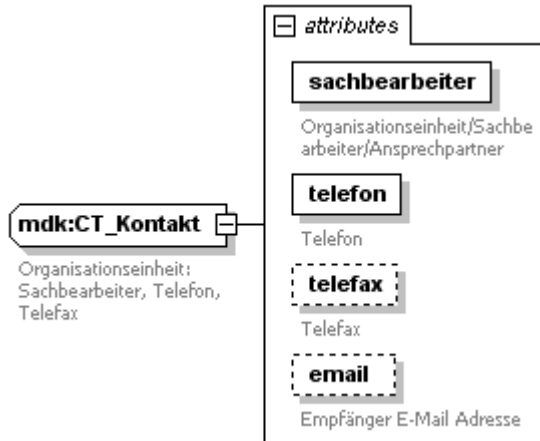

namespace http://www.aok-systems.de/xml-schema/mdk-standard_V02.00

used by elements [mdk:CT_Beauftragung_Krankenkasse/kontakt](#) [mdk:CT_MDK/kontakt](#)

attributes	Name	Type	Use	Default	Fixed	annotation
	sachbearbeiter	mdk:Sachbearbeiter Orga	required			documentation Organisationseinheit/Sachbearbeiter/Ansprechpartner
	telefon	derived by: gkv:Telefon	required			documentation Telefon
	telefax	derived by: gkv:Fax	optional			documentation Telefax
	email	derived by: gkv:Email	optional			documentation Empfänger E-Mail Adresse

annotation documentation
Organisationseinheit: Sachbearbeiter, Telefon, Telefax

attribute **mdk:CT_Kontakt/@sachbearbeiter**

type [mdk:Sachbearbeiter Orga](#)

properties isRef 0
use required
facets minLength 2
maxLength 30

annotation documentation
Organisationseinheit/Sachbearbeiter/Ansprechpartner

attribute **mdk:CT_Kontakt/@telefon**

type restriction of [gkv:Telefon](#)

properties isRef 0
use required
facets minLength 1
maxLength 20

annotation documentation
Telefon

attribute **mdk:CT_Kontakt/@telefax**

type restriction of [gkv:Fax](#)

properties isRef 0
use optional
facets maxLength 20

	Projekt: Datenaustausch GKV und MDK Bereich Krankenhaus	Ersteller: Beratung/Entwicklung
	XML-Spezifikation	Datum: 03.12.10

annotation documentation
Telefax

attribute mdk:CT_Kontakt/@email

type [gkv:Email](#)
 properties isRef 0
 use optional
 facets maxLength 50
 annotation documentation
 Empfänger E-Mail Adresse

complexType mdk:CT_Krankenhaus

diagram

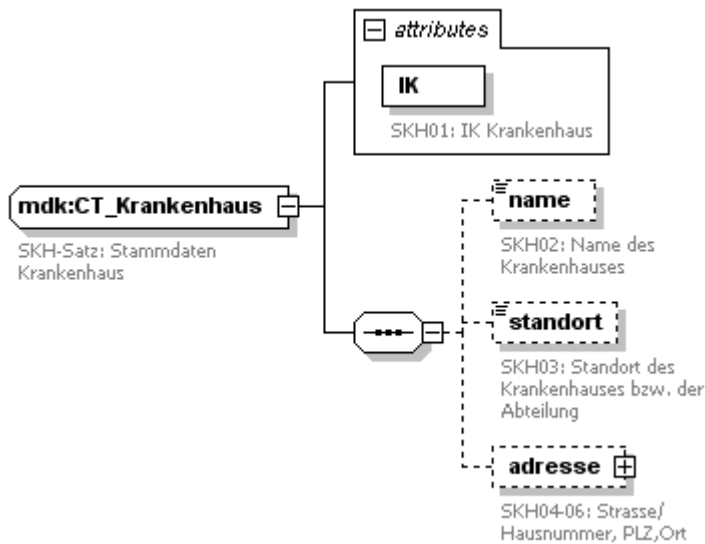

namespace http://www.aok-systems.de/xml-schema/mdk-standard_V02.00

children [name](#) [standort](#) [adresse](#)

used by element [beauftragung/auftrag/infos/krankenhaus](#)

attributes	Name	Type	Use	Default	Fixed	annotation
	IK	gkv:IK	required			documentation SKH01: IK Krankenhaus

annotation documentation
SKH-Satz: Stammdaten Krankenhaus

attribute mdk:CT_Krankenhaus/@IK

type [gkv:IK](#)
 properties isRef 0
 use required
 facets length 9
 pattern [0-9]{9}
 annotation documentation
 SKH01: IK Krankenhaus

element mdk:CT_Krankenhaus/name

diagram



	Projekt: Datenaustausch GKV und MDK Bereich Krankenhaus	Ersteller: Beratung/Entwicklung
	XML-Spezifikation	Datum: 03.12.10

namespace http://www.aok-systems.de/xml-schema/mdk-standard_V02.00

type [gkv:Name_KH](#)

properties
 isRef 0
 minOcc 0
 maxOcc 1
 content simple

facets
 maxLength 80

annotation documentation
 SKH02: Name des Krankenhauses

element **mdk:CT_Krankenhaus/standort**

diagram



namespace http://www.aok-systems.de/xml-schema/mdk-standard_V02.00

type [gkv:Ort](#)

properties
 isRef 0
 minOcc 0
 maxOcc 1
 content simple

facets
 maxLength 30

annotation documentation
 SKH03: Standort des Krankenhauses bzw. der Abteilung

element **mdk:CT_Krankenhaus/adresse**

diagram

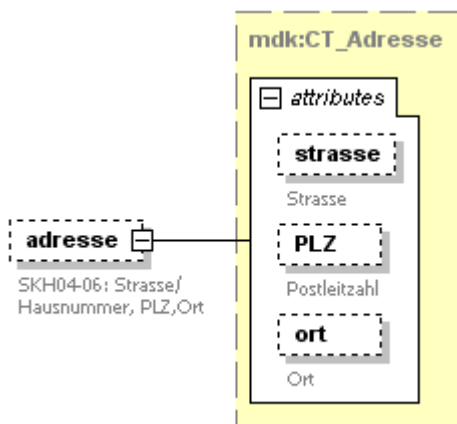

namespace http://www.aok-systems.de/xml-schema/mdk-standard_V02.00

type [mdk:CT_Adresse](#)

properties
 isRef 0
 minOcc 0
 maxOcc 1
 content complex

attributes	Name	Type	Use	Default	Fixed	annotation
	strasse	gkv:Strasse	optional			documentation Strasse
	PLZ	mdk:PLZ	optional			documentation Postleitzahl
	ort	mdk:Ort	optional			documentation Ort

annotation documentation
 SKH04-06: Strasse/ Hausnummer, PLZ,Ort

	Projekt: Datenaustausch GKV und MDK Bereich Krankenhaus	Ersteller: Beratung/Entwicklung
	XML-Spezifikation	Datum: 03.12.10

complexType **mdk:CT_MDK**

diagram

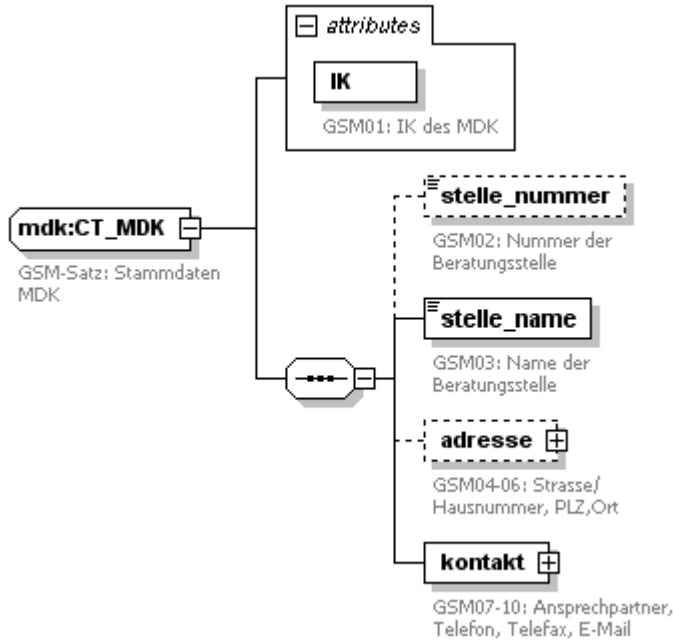

namespace http://www.aok-systems.de/xml-schema/mdk-standard_V02.00

children [stelle_nummer](#) [stelle_name](#) [adresse](#) [kontakt](#)

used by element [begutachtung/MDK](#)

attributes	Name	Type	Use	Default	Fixed	annotation
	IK	gkv:IK	required			documentation GSM01: IK des MDK

annotation documentation
GSM-Satz: Stammdaten MDK

attribute **mdk:CT_MDK/@IK**

type [gkv:IK](#)

properties isRef 0
use required

facets length 9
pattern [0-9]{9}

annotation documentation
GSM01: IK des MDK

element **mdk:CT_MDK/stelle_nummer**

diagram



namespace http://www.aok-systems.de/xml-schema/mdk-standard_V02.00

type [gkv:Nebenstellenummer](#)

properties isRef 0
minOcc 0
maxOcc 1
content simple

	Projekt: Datenaustausch GKV und MDK Bereich Krankenhaus	Ersteller: Beratung/Entwicklung
	XML-Spezifikation	Datum: 03.12.10

facets maxLength 5
 pattern [0-9]+
 annotation documentation
 GSM02: Nummer der Beratungsstelle

element **mdk:CT_MDK/stelle_name**



namespace http://www.aok-systems.de/xml-schema/mdk-standard_V02.00

type restriction of [mdk:Kassen Name](#)
 properties isRef 0
 content simple
 facets minLength 1
 maxLength 28
 annotation documentation
 GSM03: Name der Beratungsstelle

element **mdk:CT_MDK/adresse**

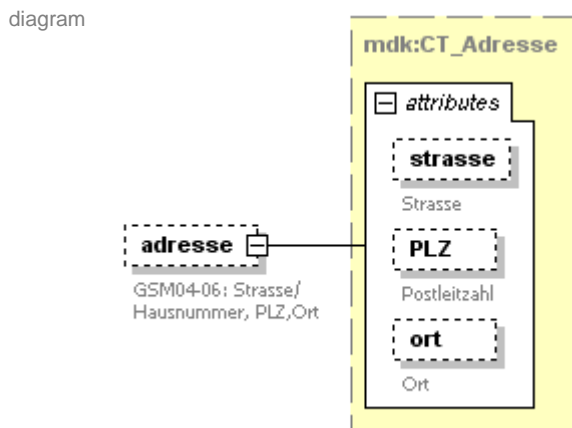

namespace http://www.aok-systems.de/xml-schema/mdk-standard_V02.00

type [mdk:CT_Adresse](#)
 properties isRef 0
 minOcc 0
 maxOcc 1
 content complex
 attributes

Name	Type	Use	Default	Fixed	annotation
strasse	gkv:Strasse	optional			documentation Strasse
PLZ	mdk:PLZ	optional			documentation Postleitzahl
ort	mdk:Ort	optional			documentation Ort

annotation documentation
 GSM04-06: Strasse/ Hausnummer, PLZ,Ort

	Projekt: Datenaustausch GKV und MDK Bereich Krankenhaus	Ersteller: Beratung/Entwicklung
	XML-Spezifikation	Datum: 03.12.10

element **mdk:CT_MDK/kontakt**

diagram

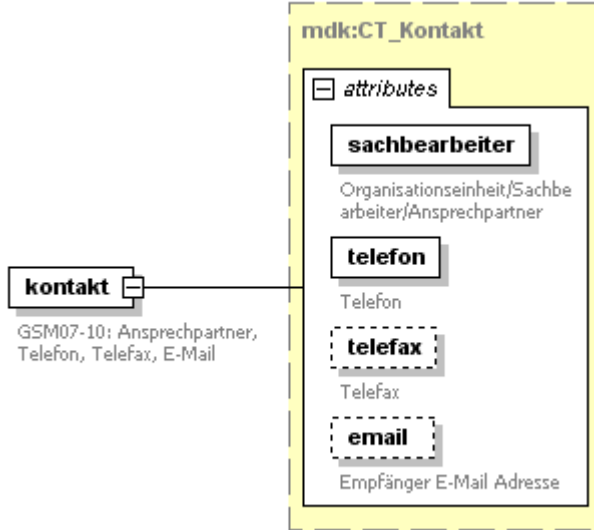

namespace http://www.aok-systems.de/xml-schema/mdk-standard_V02.00

type [mdk:CT_Kontakt](#)

properties isRef 0
content complex

attributes	Name	Type	Use	Default	Fixed	annotation
	sachbearbeiter	mdk:Sachbearbeiter_Orga	required			documentation Organisationseinheit/Sachbearbeiter/Ansprechpartner
	telefon	derived by: gkv:Telefon	required			documentation Telefon
	telefax	derived by: gkv:Fax	optional			documentation Telefax
	email	derived by: gkv:Email	optional			documentation Empfänger E-Mail Adresse

annotation documentation
GSM07-10: Ansprechpartner, Telefon, Telefax, E-Mail

complexType **mdk:CT_Nebenstelle**

diagram

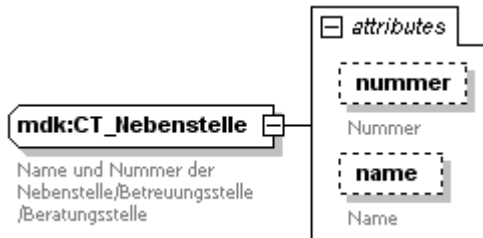

namespace http://www.aok-systems.de/xml-schema/mdk-standard_V02.00

used by elements [mdk:CT_Beauftragung_Krankenkasse/nebenstelle](#)
[mdk:CT_Begutachtung_Krankenkasse/nebenstelle](#)

attributes	Name	Type	Use	Default	Fixed	annotation
	nummer	gkv:Nebenstellenummer	optional			documentation Nummer
	name	mdk:Kassen_Name	optional			documentation Name

annotation documentation
Name und Nummer der Nebenstelle/Betreuungsstelle /Beratungsstelle

	Projekt: Datenaustausch GKV und MDK Bereich Krankenhaus	Ersteller: Beratung/Entwicklung Datum: 03.12.10
	XML-Spezifikation	

attribute **mdk:CT_Nebenstelle/@nummer**

type [gkv:Nebenstellenummer](#)
 properties isRef 0
 use optional
 facets maxLength 5
 pattern [0-9]+
 annotation documentation
 Nummer

attribute **mdk:CT_Nebenstelle/@name**

type [mdk:Kassen_Name](#)
 properties isRef 0
 use optional
 facets maxLength 28
 annotation documentation
 Name

complexType **mdk:CT_Person**

diagram

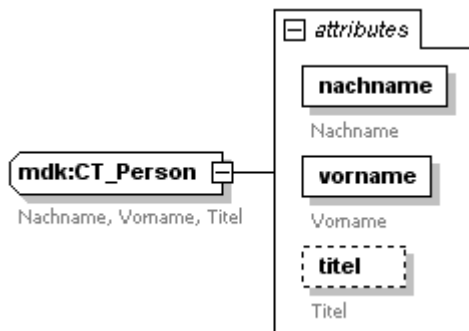

namespace http://www.aok-systems.de/xml-schema/mdk-standard_V02.00

used by elements [mdk:CT_Beauftragung_Versicherter/person](#) [mdk:CT_Begutachtung_Versicherter/person](#)

attributes	Name	Type	Use	Default	Fixed	annotation
	nachname	derived by: gkv:Name	required			documentation Nachname
	vorname	derived by: gkv:Name	required			documentation Vorname
	titel	derived by: mdk:Titel	optional			documentation Titel

annotation documentation
 Nachname, Vorname, Titel

attribute **mdk:CT_Person/@nachname**

type restriction of [gkv:Name](#)
 properties isRef 0
 use required
 facets minLength 1
 maxLength 30
 pattern `.*\p{L}.*`
 annotation documentation
 Nachname

attribute **mdk:CT_Person/@vorname**

type restriction of [gkv:Name](#)
 properties isRef 0
 use required

	Projekt: Datenaustausch GKV und MDK Bereich Krankenhaus	Ersteller: Beratung/Entwicklung
	XML-Spezifikation	Datum: 03.12.10

```

facets   minLength 1
         maxLength 30
         pattern   .*p{L}.*
annotation documentation
         Vorname

```

attribute **mdk:CT_Person/@titel**

```

type mdk:Titel
properties   isRef 0
             use optional
facets      maxLength 20
annotation  documentation
         Titel

```

complexType **mdk:CT_SFB_Standort**

diagram

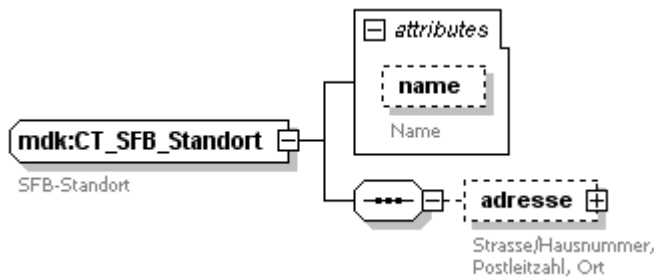

namespace http://www.aok-systems.de/xml-schema/mdk-standard_V02.00

children [adresse](#)

used by element [mdk:CT_Beauftragung_Krankenkasse/sfb-standort](#)

attributes	Name	Type	Use	Default	Fixed	annotation
	name	mdk:Kassen_Name	optional			documentation Name

annotation documentation
SFB-Standort

attribute **mdk:CT_SFB_Standort/@name**

```

type mdk:Kassen\_Name
properties   isRef 0
             use optional
facets      maxLength 28
annotation  documentation
         Name

```

	Projekt: Datenaustausch GKV und MDK Bereich Krankenhaus	Ersteller: Beratung/Entwicklung
	XML-Spezifikation	Datum: 03.12.10

element **mdk:CT_SFB_Standort/adresse**

diagram

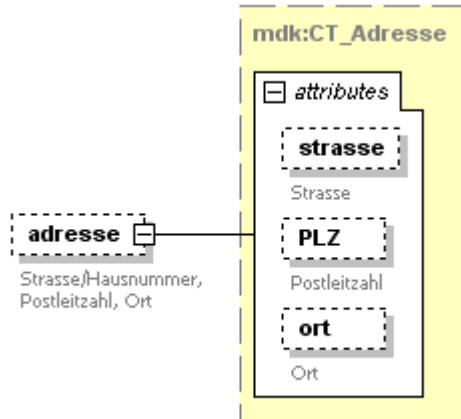

namespace http://www.aok-systems.de/xml-schema/mdk-standard_V02.00

type [mdk:CT Adresse](#)

properties
 isRef 0
 minOcc 0
 maxOcc 1
 content complex

attributes	Name	Type	Use	Default	Fixed	annotation
	strasse	gkv:Strasse	optional			documentation Strasse
	PLZ	mdk:PLZ	optional			documentation Postleitzahl
	ort	mdk:Ort	optional			documentation Ort

annotation
 documentation
 Strasse/Hausnummer, Postleitzahl, Ort

simpleType **mdk:Aktenzeichen**

namespace http://www.aok-systems.de/xml-schema/mdk-standard_V02.00

type restriction of **xs:string**

used by elements
[mdk:CT_Beauftragung_Krankenkasse/aktenzeichen](#)
[mdk:CT_Begutachtung_Krankenkasse/aktenzeichen](#)

facets
 minLength 2
 maxLength 18

annotation
 documentation
 Aktenzeichen

simpleType **mdk:Anrede**

namespace http://www.aok-systems.de/xml-schema/mdk-standard_V02.00

type restriction of **xs:string**

used by element [mdk:CT_Beauftragung_Krankenkasse/anrede](#)

facets
 maxLength 10

annotation
 documentation
 Anrede, max. 10 Zeichen

simpleType **mdk:Antwortzeichen**

namespace http://www.aok-systems.de/xml-schema/mdk-standard_V02.00

type restriction of **xs:string**

	Projekt: Datenaustausch GKV und MDK Bereich Krankenhaus	Ersteller: Beratung/Entwicklung
	XML-Spezifikation	Datum: 03.12.10

used by attributes [begutachtung/stellungnahme/pruefung/diagnosen/diagnose/MDK/@antwort](#)
[begutachtung/stellungnahme/pruefung/prozeduren/prozedur/MDK/@antwort](#)
[t begutachtung/stellungnahme/pruefung/entgelte/MDK/@antwort](#)
[mdk:CT_Antworten/antwort/@antwortzeichen](#)

facets enumeration 0
enumeration 1
enumeration 2
enumeration 9

annotation documentation
Schlüssel H: Antwortzeichen auf gestellte Fragestellungen
0 = nein
1 = ja
2 = andere Antwort
9 = keine Antwort

simpleType **mdk:Auftragsart**

namespace http://www.aok-systems.de/xml-schema/mdk-standard_V02.00

type restriction of **xs:string**

used by attribute [beauftragung/auftrag/@auftragsart](#)

facets enumeration 01
enumeration 02
enumeration 03
enumeration 04
enumeration 05

annotation documentation
Schlüssel B: Art des Auftrages
01 = Erstauftrag
02 = Folgeauftrag
03 = Widerspruchsauftrag
04 = Persönliche SFB in der Geschäftsstelle der Krankenkasse oder des MDK
05 = Schriftliche SFB per Aktenlage

simpleType **mdk:Datum**

namespace http://www.aok-systems.de/xml-schema/mdk-standard_V02.00

type restriction of **xs:date**

used by elements [beauftragung/auftrag/infos/entlassung/entbindung](#)
[begutachtung/stellungnahme/pruefung/entlassung/entbindung](#)
[beauftragung/auftrag/infos/falldaten/entlassung](#)
[begutachtung/stellungnahme/pruefung/falldaten/entlassung](#)
[mdk:CT_Beauftragung_Versicherter/geburtsdatum](#)
[mdk:CT_Begutachtung_Versicherter/geburtsdatum](#)

attributes [beauftragung/auftrag/infos/entgelte/@abrechnung_bis](#)
[begutachtung/stellungnahme/pruefung/entgelte/MDK/@abrechnung_bis](#)
[begutachtung/stellungnahme/pruefung/entgelte/KH/@abrechnung_bis](#)
[beauftragung/auftrag/infos/entgelte/@abrechnung_von](#)
[begutachtung/stellungnahme/pruefung/entgelte/KH/@abrechnung_von](#)
[begutachtung/stellungnahme/pruefung/entgelte/MDK/@abrechnung_von](#)
[beauftragung/auftrag/infos/verlaengerungen/@aufnahme](#)
[mdk:CT_Behandlungszeitraum/@bis](#)
[beauftragung/auftrag/infos/verlegungen/@bis](#)
[beauftragung/auftrag/infos/prozeduren/prozedur/@datum](#)
[begutachtung/stellungnahme/pruefung/prozeduren/prozedur/KH/@datum_ops](#)

	Projekt: Datenaustausch GKV und MDK Bereich Krankenhaus	Ersteller: Beratung/Entwicklung
	XML-Spezifikation	Datum: 03.12.10

[begutachtung/stellungnahme/pruefung/prozeduren/pr
 ozedur/MDK/@datum_ops](#)
[beauftragung/auftrag/infos/verlaengerungen/@entlass
 ung](#)
[beauftragung/auftrag/infos/entlassung/@entlassungsd
 atum mdk:AG_Vorlaufsatz/@erstellungsdatum](#)
[beauftragung/auftrag/@rechnungsdatum](#)
[beauftragung/auftrag/@rechnungseingang](#)
[beauftragung/auftrag/infos/falldaten/aufnahme/@tag
 mdk:CT_Behandlungszeitraum/@von](#)
[beauftragung/auftrag/infos/verlegungen/@von](#)

facets minInclusive 1850-01-01
 maxInclusive 2099-12-31
 annotation documentation
 Datum im Format JJJJ-MM-TT

simpleType **mdk:Erweiterung_Frage**

namespace http://www.aok-systems.de/xml-schema/mdk-standard_V02.00
 type restriction of **xs:string**
 used by element [mdk:CT_Beauftragung_Krankenkasse/ergaenzung_frage](#)
 facets enumeration 0
 enumeration 1
 annotation documentation
 Schlüssel O: Berechtigung Erweiterung Fragestellung
 0 = Die Berechtigung wird nicht erteilt
 1 = Die Berechtigung wird erteilt

simpleType **mdk:Frage_ID**

namespace http://www.aok-systems.de/xml-schema/mdk-standard_V02.00
 type restriction of **xs:string**
 used by attributes [mdk:CT_Fragen/frage/@frage_ID](#) [mdk:CT_Antworten/antwort/@frage_ID](#)
 facets length 2
 pattern [0-9][0-9]
 annotation documentation
 Schlüssel C: Vordefinierte Fragestellungen

simpleType **mdk:Geschlecht**

namespace http://www.aok-systems.de/xml-schema/mdk-standard_V02.00
 type restriction of **xs:string**
 used by elements [mdk:CT_Beauftragung_Versicherter/geschlecht](#) [mdk:CT_Begutachtung_Versicherter/geschlecht](#)
 facets enumeration m
 enumeration w
 annotation documentation
 TA301 Schlüssel 21: Geschlecht
 m = männlich
 w = weiblich

simpleType **mdk:Gutachtenart**

namespace http://www.aok-systems.de/xml-schema/mdk-standard_V02.00
 type restriction of **xs:string**
 used by element [begutachtung/stellungnahme](#)

	Projekt: Datenaustausch GKV und MDK Bereich Krankenhaus	Ersteller: Beratung/Entwicklung
	XML-Spezifikation	Datum: 03.12.10

facets enumeration 01
 enumeration 02
 enumeration 03
 enumeration 04
 enumeration 05
 enumeration 06
 annotation documentation
 Schlüssel F: Art des Gutachtens
 01 = Erstgutachten
 02 = Folgegutachten
 03 = Widerspruchsgutachten
 04 = Persönliche SFB in der Geschäftsstelle der Krankenkasse oder des MDK
 05 = Schriftliche SFB per Aktenlage
 06 = Keine Auftrags erledigung

simpleType **mdk:Kassen_Name**

namespace http://www.aok-systems.de/xml-schema/mdk-standard_V02.00
 type restriction of **xs:string**
 used by element [mdk:CT_MDK/stelle_name](#)
 complexTypes [mdk:CT_Beauftragung_Krankenkasse](#) [mdk:CT_Begutachtung_Krankenkasse](#)
 attributes [mdk:CT_Nebenstelle/@name](#) [mdk:CT_SFB_Standort/@name](#)
 facets maxLength 28
 annotation documentation
 Name der Kasse/Nebenstelle

simpleType **mdk:KV_Nummer**

namespace http://www.aok-systems.de/xml-schema/mdk-standard_V02.00
 type restriction of **xs:string**
 used by complexTypes [mdk:CT_Beauftragung_Versicherter](#) [mdk:CT_Begutachtung_Versicherter](#)
 facets maxLength 15
 annotation documentation
 Krankenversicherthenummer

simpleType **mdk:Ort**

namespace http://www.aok-systems.de/xml-schema/mdk-standard_V02.00
 type restriction of **xs:string**
 used by element [mdk:CT_Beauftragung_Versicherter/ort](#)
 attribute [mdk:CT_Adresse/@ort](#)
 facets maxLength 25
 annotation documentation
 Ort

simpleType **mdk:PLZ**

namespace http://www.aok-systems.de/xml-schema/mdk-standard_V02.00
 type restriction of **xs:string**
 used by element [mdk:CT_Beauftragung_Versicherter/PLZ](#)
 attribute [mdk:CT_Adresse/@PLZ](#)
 facets maxLength 7
 annotation documentation
 Postleitzahl, max. 7 Zeichen

simpleType **mdk:Sachbearbeiter_Orga**

namespace http://www.aok-systems.de/xml-schema/mdk-standard_V02.00

	Projekt: Datenaustausch GKV und MDK Bereich Krankenhaus	Ersteller: Beratung/Entwicklung
	XML-Spezifikation	Datum: 03.12.10

type restriction of **xs:string**
 used by element [mdk:CT_Begutachtung_Krankenkasse/sachbearbeiter](#)
 attribute [mdk:CT_Kontakt/@sachbearbeiter](#)
 facets minLength 2
 maxLength 30
 annotation documentation
 Name des Sachbearbeiter/ORG-Einheit

simpleType **mdk:Titel**

namespace http://www.aok-systems.de/xml-schema/mdk-standard_V02.00
 type restriction of **xs:string**
 used by attribute [mdk:CT_Person/@titel](#)
 facets maxLength 20
 annotation documentation
 Titel, max. 20 Zeichen

simpleType **mdk:Verfahrenskennzeichen**

namespace http://www.aok-systems.de/xml-schema/mdk-standard_V02.00
 type restriction of **xs:string**
 used by attribute [mdk:AG_Vorlaufsatz/@verfahrenskennzeichen](#)
 facets enumeration EMDK0
 enumeration TMDK0
 enumeration EMDP0
 enumeration TMDP0
 annotation documentation
 Verfahrenskennzeichen (Transportweg)

simpleType **mdk:Wechsel_Auftragsart**

namespace http://www.aok-systems.de/xml-schema/mdk-standard_V02.00
 type restriction of **xs:string**
 used by element [mdk:CT_Beauftragung_Krankenkasse/wechsel_art](#)
 facets enumeration 0
 enumeration 1
 enumeration 2
 annotation documentation
 Schlüssel P: Wechsel der Auftragsart
 0 = Die Berechtigung zum Wechsel der Auftragsart wird nicht erteilt
 1 = Die Berechtigung zum Wechsel von der SFB-Beauftragung zu einer regulären Begutachtung wird erteilt
 2 = Die Berechtigung zum Wechsel von der Beauftragung einer Begutachtung in eine SFB wird erteilt

attributeGroup **mdk:AG_Vorlaufsatz**

namespace http://www.aok-systems.de/xml-schema/mdk-standard_V02.00
 used by elements [beauftragung](#) [begutachtung](#)

attributes	Name	Type	Use	Default	Fixed	annotation
	IK_absender	gkv:IK	required			documentation Institutionskennzeichen des Absenders
	IK_empfaenger	gkv:IK	required			documentation Institutionskennzeichen des Empfängers
	erstellungsdatum	mdk:Datum	required			documentation Erstellungsdatum der Datei im

	Projekt: Datenaustausch GKV und MDK Bereich Krankenhaus	Ersteller: Beratung/Entwicklung
	XML-Spezifikation	Datum: 03.12.10

erstellungzeit	xs:time	required	Format (JJJJ-MM-TT) documentation Erstellungszeit der Datei im Format (HH:MM:SS) documentation Nummer der Datei documentation Verfahrenskenn zeichen (Transportweg)
dateinummer	xs:int	required	
verfahrenskennzeichen	mdk:Verfahrens kennzeichen	required	
annotation	documentation Vorlaufsatz		